

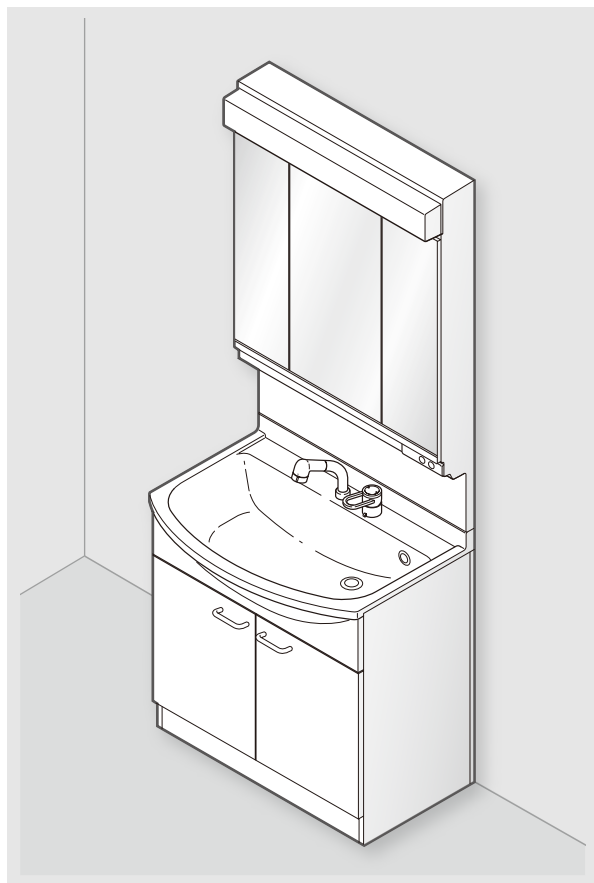

# 取扱説明書

## 洗面化粧台



### もくじ

各部のなまえ	2
安全上のご注意	3
使用上のお願い	5
使いかた	6
お手入れ	8
このようなときはQ&A	11
仕様	14
保証書	15
保証とアフターサービス	裏表紙

このたびは、洗面化粧台をお買い上げいただき、  
まことにありがとうございます。

- 取扱説明書をよくお読みのうえ、正しく安全にお使いください。  
ご使用前に「安全上のご注意」(3~5ページ)を、必ずお読みください。
- 保証書は「お引き渡し日・販売店名」などの記入を確かめ、  
取扱説明書とともに大切に保管してください。

保証書付き

TOAW001

# 各部のなまえ

( )内のCQではじまる品番は、補修部品の品番です。



## 1 面鏡

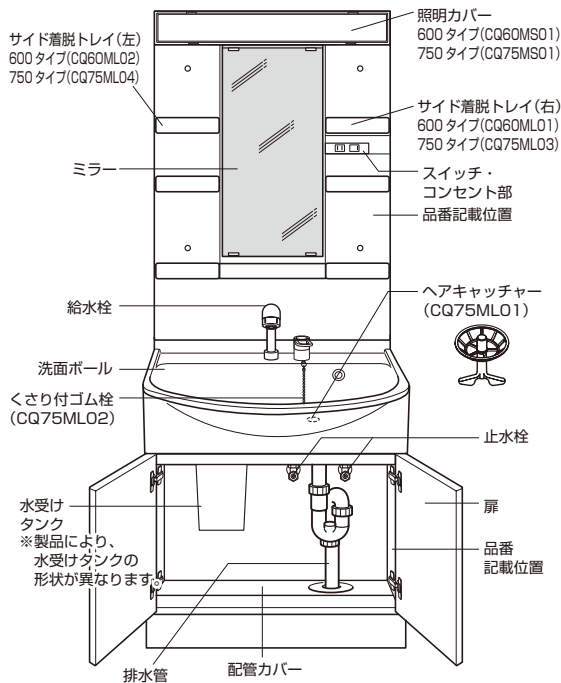

## シングルレバーシャワー混合水栓

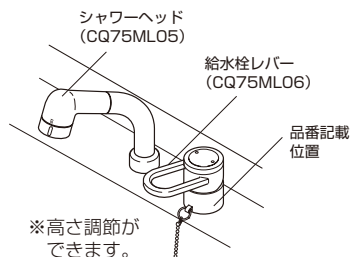

## スイッチ・コンセント部

### 1 面鏡

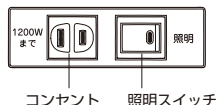

### 3 面鏡

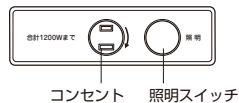

## 3 面鏡

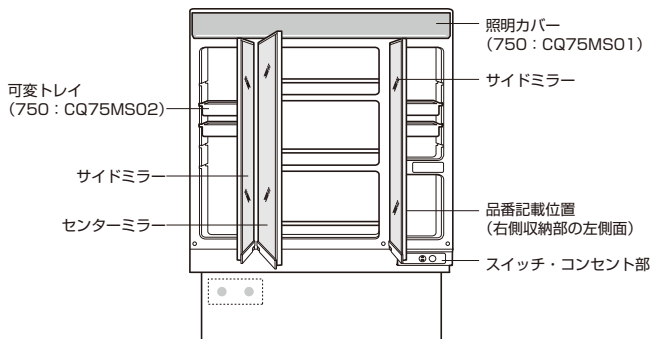

### ●エチケットケース (別売)

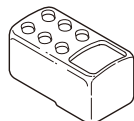

(CQ61AM10X)

※ [ ]部の凹み(2か所)はオプション品(生産終了品)を設置する場合の目印です。  
※掲載している品番情報は2019年10月現在のものです。

# 安全上のご注意

必ずお守りください

◎人への危害、財産の損害を防止するため、必ずお守りいただくことを説明しています。

■ 誤った使い方をしたときに生じる危害や損害の程度を区分して、説明しています。



## 警告

「死亡や重傷を負うおそれがある内容」です。



## 注意

「軽傷を負うことや、財産の損害が発生するおそれがある内容」です。

■ お守りいただく内容を、次の図記号で説明しています。



禁止

してはいけない内容です。



必ず守る

実行しなければならない内容です。

## 警告

### ■共通



禁止

- 分解・修理・改造をしない  
感電や故障の原因となることがあります。
- この製品の全てのコンセントの合計使用電力は1200Wをこえない  
合計1200Wをこえた場合、コードが発熱して火災のおそれがあります。
- スイッチ・コンセントに水をかけたりぬれた手でさわったりしない  
スイッチ・コンセントがぬれた場合、感電や漏電のおそれがあります。

- 照明に水・湯をかけない  
※とくに照明器具使用時は、絶対にしないでください。  
感電や漏電、ミラー割れにより、けがをするおそれがあります。
- 電源コードを束ねたままで使わない  
コードが発熱して、火災のおそれがあります。
- ぬれた手で、電源プラグの抜き差しはしない  
感電の原因となります。



必ず守る

- 蛍光灯を交換する場合は、照明スイッチを切ってから行う  
感電のおそれがあります。
- ドライヤー、ヘアアイロン、電動歯ブラシなどは、使用后や充電完了後、電源プラグを抜いて収納する  
スイッチの切り忘れなどによる発熱や火災のおそれがあります。

- ランプは器具表示のものを使用する  
間違った種類、ワット数のランプ（LEDランプなど）を使用すると、火災のおそれがあります。
- 電源プラグのほごりは定期的に取り  
ほごりと湿気が絶縁不良となり、火災発生のおそれがあります。乾いた布でふいてください。
- 扉が傾いたり、がたついているときは丁番のねじを締め直す  
扉が落下し、けがをするおそれがあります。

## 注意

### ■共通



禁止

- 天袋の棚などに物をのせすぎない  
落下事故やけがの原因となります。

ミラー棚 トレイ1段あたり	1kg以下
サイドキャビネット棚	5kg以下
本体用天袋固定棚	10kg以下
サイドキャビ用天袋棚	5kg以下
- 扉を大きく開けすぎると、無理な力をかけない  
扉が外れて、けがをするおそれがあります。
- 照明カバーやミラーキャビネット、天袋の上に物を、のせない  
落下事故のおそれがあります。

- 扉・ミラー扉や取っ手にぶら下がったり、もたれるなど、大きな負荷をかけない  
扉が外れて、けがをするおそれがあります。
- 固形または粉末の塩素系洗剤、漂白剤は使ったり、近づけたりしない  
※水や湿気に反応して発生するガスがステンレスなどの金属やゴムの腐食・劣化の原因となります。保管の場所や方法に十分注意してください。その他の洗剤・漂白剤は使用上の注意をよく読んでお使いください。

# 安全上のご注意



必ずお守りください

## ⚠ 注意



### ■共通

 <p>必ず守る</p>	<ul style="list-style-type: none"><li>● 組み込まれる機器・水栓金具などについては、それぞれの取扱説明書および製品本体に表示されている事項を守る 使い方を誤ると、思わぬ事故や故障の原因になることがあります。</li><li>● 薬剤、洗剤類はそれぞれの注意表示に従う 破損して、けがをするおそれがあります。</li></ul>	<ul style="list-style-type: none"><li>● 棚ダボ・トレイは確実に奥まで差し込む 棚板、トレイが落下して、けがをするおそれがあります。</li><li>● 製品が破損したらすぐに取り替え修理を依頼する 落下のおそれや、破損した部位でけがをするおそれがあります。</li></ul>
--	--	--

### ■照明器具

 <p>禁止</p>	<ul style="list-style-type: none"><li>● 点灯中および消灯直後に照明器具にさわらない やけどをするおそれがあります。</li><li>● LED 照明部を長時間直視しない 目を傷めるおそれがあります。</li></ul>	<ul style="list-style-type: none"><li>● LED 照明部にぶら下がったり、力を加えない 照明器具やカバーが外れ、けがをするおそれがあります。</li></ul>
 <p>必ず守る</p>	<ul style="list-style-type: none"><li>● 照明カバーは確実に固定し、がたつきのないことを確認する 照明カバーの落下の原因となります。</li></ul>	

### ■シャワーホース・排水トラップ

 <p>禁止</p>	<ul style="list-style-type: none"><li>● シャワーホースやホース引出し口、ミラーと本体の接続部に直接湯水をかけない 水漏れのおそれがあります。 ※シャワーホルダーから水受けタンク内にたまった水は定期的には抜いてください。水受けタンクの取り外しは、10 ページをご参照ください。</li></ul>	<ul style="list-style-type: none"><li>● 長期間シャワーホース内に滞留した水を飲用しない 長期間滞留した水は飲用に適さない場合がありますので、生活雑水に使用してください。</li><li>● 清掃時に排水トラップ・封臭栓を取り外さない 水漏れ・拡大損害の原因となります。</li></ul>
 <p>必ず守る</p>	<ul style="list-style-type: none"><li>● 凍結が予想される際は、配管の水抜き操作を行う 凍結破損で水漏れし、拡大損害のおそれがあります。 ※操作について詳しくは給水栓に同梱している取扱説明書をお読みください。</li><li>● 水受けタンクを定期的（月1回以上）に確認し、水がたまったら、水を捨てる 漏水のおそれがあります。 ※ 1/3 程度水がたまりましたら水を捨ててください。</li><li>● U トラップの清掃後、水抜きキャップを確実に締める（水抜きキャップは手締めする） 取り付け後、水漏れがないか確認する 水漏れ・拡大損害の原因となります。</li></ul>	



### ■本体キャビネット

 <p>必ず守る</p>	<ul style="list-style-type: none"><li>● 扉の開閉時、収納物が排水栓・止水栓に当たらないか確認する 排水栓・止水栓に収納があたる場合、閉めた際に、排水栓・止水栓を变形させ、水漏れのおそれがあります。</li></ul>	<ul style="list-style-type: none"><li>● 扉を開閉する時は、周囲の物に当たらないよう気をつける 扉をぶつけて、破損したり、けがをするおそれがあります。</li></ul>
--	--	--

### ■ミラーキャビネット

 <p>禁止</p>	<ul style="list-style-type: none"><li>● ながし丁番には、潤滑油をささない ミラーサッシなどが割れて、ミラーが落下し、けがをするおそれがあります。</li><li>● ミラーに手をついたり、もたれたりしない ミラーが割れて、けがをするおそれがあります。</li></ul>	<ul style="list-style-type: none"><li>● ミラー扉の開閉時のがたつきが大きくなったり、ミラーサッシが破損したりした場合は、使用をやめる ミラー扉が外れて、けがをするおそれがあります。</li><li>● 洗顔・洗髪は必ずミラー扉を開て行う ミラー扉を開いた状態でおこなうと、ミラー扉に頭があたり、けがをするおそれがあります。</li></ul>
--	---	---

## ■洗面ボール

 <b>禁止</b>	<ul style="list-style-type: none"> <li>● 給水栓から湯水を出したままにしない 水漏れ・水あふれの拡大損害の原因となります。</li> <li>● 洗面ボールに固いものを落とさない 破損して、けがををするおそれがあります。</li> <li>● 排水口に直接指を入れて清掃しない 内部の突起などでけがををするおそれがあります。</li> </ul>	<ul style="list-style-type: none"> <li>● 洗面ボールにシンナーなどの有機溶剤、強酸、強アルカリ性洗剤やトイレ用洗剤を流さない 排水栓・排水管が破損し、水漏れのおそれがあります。</li> <li>● 洗面ボール、木製カウンターの上に乗らない 洗面ボール、カウンターが破損し、けがををするおそれがあります。</li> </ul>
 <b>必ず守る</b>	<ul style="list-style-type: none"> <li>● ボールへ水をためるときは、水の出し方をストレート吐水にする シャワー吐水でされた場合、波うちにより手前から水がこぼれるおそれがあります。</li> </ul>	<ul style="list-style-type: none"> <li>● つけおき洗い洗濯をする場合、ためた水の量を調整し、水があふれないようにする あふれた水で、床・壁をぬらす原因となります。</li> </ul>

# 使用上のお願い

## ■共通

<ul style="list-style-type: none"> <li>● ミラーキャビネットに塩ビ製吸着盤を長時間付けない 吸着盤に含まれる成分により、変形・変色するおそれがあります。</li> <li>● 木部に水をかけたり、ぬれたまま放置しない ふくれや変形の原因となります。</li> <li>● 破損・収納不良の原因となるので、シャワーホースを無理に引っばらない ※シャワーホースがもどらなくなった場合は、キャビネットを開けて、水受けタンクの中にシャワーホース・ジャバラホースを引きもどしてください。</li> <li>● 収納部やミラー扉に化粧品などがついた場合はすぐにふきとる ※放置しておく、プラスチック表面にしみこんで破損・変形・変色することがあります。 ※化粧品などは、必ずトレイの上に保管してください。 ※収納部最下段には必ずトレイを設置してください。</li> <li>● 本体キャビネットの底板がたわんだり、破損するおそれがあるので、収納重量規定：10kg（均等荷重）を必ず守る 配管カバー部分には特に集中して物を置かないでください。</li> </ul>	<ul style="list-style-type: none"> <li>● ストープ、ヒーターなどを近づけない 変形・変色の原因となります。</li> <li>● ぬれたタオルをかけない 乾いたタオルをかけてください。</li> <li>● ヘアドライヤーの熱風を直接当てない 変形・変色の原因となります。</li> <li>● ミラーの水滴はすぐにふきとる ミラーの腐食の原因となります。</li> <li>● 漏水や変色・破損・表面劣化の原因となるので、有機溶剤、強酸・強アルカリ性洗剤、トイレ用洗剤は使用しない</li> <li>● 製品表面に傷がつくおそれがあるので、研磨剤入の洗剤やナイロンたわしなどでの清掃はしない</li> <li>● 直射日光が当たる場合は、必ずカーテンなどでさえぎる 変色の原因となります。</li> <li>● 金属類を放置しない ヘアピン・カミソリなどを放置しないでください。</li> </ul>
<ul style="list-style-type: none"> <li>● 使用環境や汚れの種類、洗剤やハンドソープなどによっては、汚れが落ちにくい場合がある</li> <li>● 殺虫剤、シンナー、毛染液、うがい薬（ヨード系）、化粧品（特にマニキュア除光液）などがついた場合はすぐにふき取る ※ついたまま放置すると、扉やキャビネット、洗面ボールが変色するおそれがあります。</li> </ul>	

## ■洗面ボール

<ul style="list-style-type: none"> <li>● お手入れの際に金属のたわしや硬いスポンジ、研磨剤入り洗剤、歯みがき粉などを使用しない 洗面ボール表面に傷が付いて、汚れが落ちにくくなるおそれがあります。</li> <li>● 洗面ボール内で刃物や先端が鋭利なものを使用しない 傷の原因となります。</li> </ul>	<ul style="list-style-type: none"> <li>● つけおき洗い洗濯をする場合、溜めた水の量を調整してあふれないようにする ボールからあふれた水が床・壁をぬらす原因となります。</li> <li>● 水を長時間ためる場合は洗面器などを使用する 水を長時間ボールに直接ためたままにしておくと、水が少しずつ抜けて水位が下がります。</li> </ul>
---	---

## ■ミラー・くもりシャットミラー

<ul style="list-style-type: none"> <li>● 水滴はすぐにふきとる ミラーの腐食の原因となります。</li> </ul>	くもりシャットミラーについては → <a href="#">9 ページ参照</a>
--	---

# 使いかた

## ● 水・お湯を使う ※詳しい取り扱い方法は水栓の取扱説明書を参照してください。

### シングルレバーシャワー混合水栓

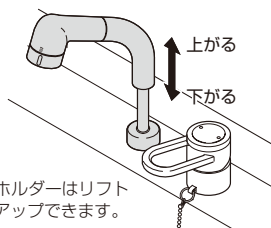
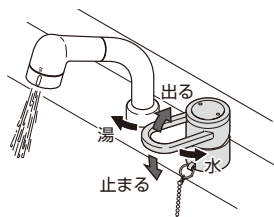

### ストレート／シャワーの切り替え

シャワー



ストレート



シャワーの出かたが乱れた場合は吐水口を点検してください。  
シャワー用穴にごみがつまってないか、確認する。  
(お手入れ方法は12ページを参照してください。)



### 給湯器がガス瞬間湯沸かし器の場合

- 1 流量を全開にする。
- 2 瞬間湯沸かし器の温度調節を“高”にする。

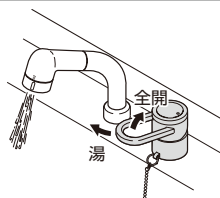

## ● 照明を点灯する

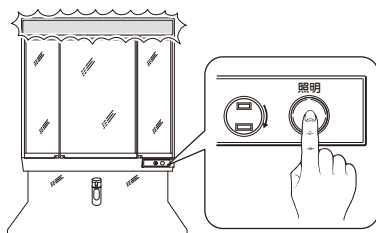

## ● コンセントを使う

※3面鏡のコンセントは回転式です。

- 1 軽く差し込む。
- 2 右に回す。
- 3 奥まで差し込む

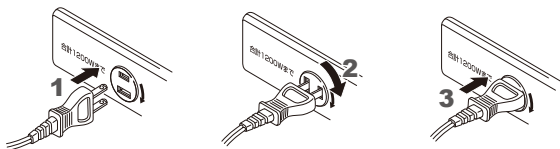

## ● トレイを使う

※化粧品などは、必ずトレイの上に保管してください。  
収納部やミラー扉に化粧品などがついた場合はすぐにふき取ってください。

### 3面鏡

※トレイは、取り外して洗うことができます。

#### 可変トレイ

手前方向に引いて取り外す。

※収納物の高さに合わせて、位置を変えられます。

#### ⚠ 注意



禁止

- 可変トレイには1kg以上、物をのせない  
落下事故・けがの原因となります。

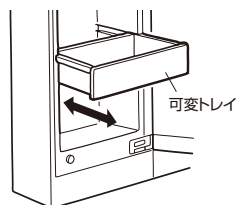

#### クレンジングトレイ

クレンジングジェルや除光液、マニキュアなどの化粧品を置いて収納する。

※収納部最下段には必ずトレイを設置してください。



### 1面鏡

※トレイは、取り外して洗うことができます。

#### 着脱トレイ

- 1 中指・薬指の先端で、下方へ軽く押しながら、
- 2 親指で、棚の先端を上方へ上げて取り外す。

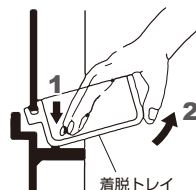

# お手入れ

## 日常のお手入れ

スポンジ、柔らかいきれいな布に水で5倍に薄めた中性洗剤をしみ込ませてふきとる。

### お願い

- ・表面がおかされたり、変色するおそれがありますので、清掃するとき、シンナーなどの有機溶剤、強酸、強アルカリ性洗剤、浴室用洗剤やトイレ用洗剤を使用しないでください。
- ・表面を傷つけますので、研磨剤入り洗剤やナイロンたわしなどは使用しないでください。

スポンジ



柔らかい布



週1回

## ヘアキャッチャー

歯ブラシなどで清掃する。

ヘアキャッチャー

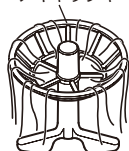

ヘアキャッチャーは、ごみの流出による排水管のつまり防止と、コンタクトレンズなどの流出防止のための部品です。

### ⚠ 注意



必ず守る

- ヘアキャッチャーにたまったごみは取り除く水がボールからあふれ出す原因となります。

週1回

## 排水口

歯ブラシでこすり落とす。



### ⚠ 注意



禁止

- 排水口に直接指を入れて清掃しない内部の突起などでけがをするおそれがあります。

週1回

## ミラー・くもりシャットミラー（※）

- 1 無色透明な食器用洗剤（中性）を水で5倍に薄める。
- 2 1を柔らかいきれいな布かスポンジに含ませ、ミラー全体を軽くふく。
- 3 水を含ませた柔らかいきれいな布で、洗浄液をきれいにふき取る。
- 4 乾いた柔らかいきれいな布でからぶきをする。



指先で強くこすらないでください。



### ✗ 使えない洗剤・道具



クレンザー



ナイロンたわし



汚れた布

下記の洗剤や道具はミラーの表面を傷つけるおそれがあります。使用しないでください。



※「くもりシャットミラー」はミラーの表面に水あかなどの汚れがつくとくもり止め効果が低下します。



- より効果の高い「くもりシャットミラー専用洗剤」(品番:GQD11KS2)も用意しております。  
お客様サポートセンター(裏表紙)にお電話でご相談ください。
- ミラー表面に傷がついた場合や変色(着色)した場合は補修できません。部品の交換(有料)になります。  
お客様サポートセンター(裏表紙)にお電話でご相談ください。

## ■使用上のご注意(ミラー・くもりシャットミラー)

- 「くもりシャットミラー」は、ヒーターを使わずにくもりにくいミラーです。ミラー表面の「柔らかい樹脂膜」が細かな水滴を吸収してくもりを押さええます。
- 液体うがい薬・毛染液・化粧品などを付着させない付いた場合、ぬれたタオルですぐにふき取ってください。くもり止め効果の低下や変色・変形の原因になります。(13ページ参照)
- ミラー表面に、テープ・シール・ジェル状の飾り、吸盤などを貼らない。  
ミラー表面が変色(着色)したり、粘着材によりくもり止め効果がなくなります。
- お風呂の蒸気などを急激に付着させない  
一時的にくもりが発生することがあります。
- 蒸気が触れ続けるような使用はやめる  
くもりが発生する場合があるので、ミラー表面をきれいなタオルでふいてください。
- 傷が付いたところを強くこすらない  
傷の部分から樹脂膜がはがれるおそれがあります。
- 3面鏡のサイドミラー  
一般のミラーを使用しています。汚れがついた場合、水で5倍に薄めた無色透明な食器用洗剤(中性)をつけた柔らかいきれいな布で軽くふいてください。



## くもりシャットミラーとは

3面鏡・両開き3面鏡のセンターミラーと1面鏡のミラーには、くもりにくい「くもりシャットミラー」を使用しています。

### しくみ

「くもりシャットミラー」は、ミラー表面の「柔らかい樹脂膜」が細かな水滴を吸収してくもりをおさえます。

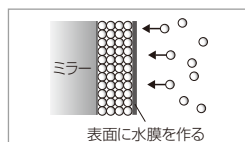
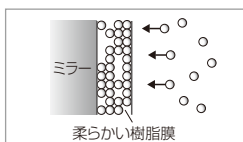
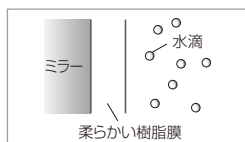

お風呂上がりの湿気(水蒸気)が、洗面所内に放出されます。冬場などお風呂の水蒸気が急激に付着すると一時的にくもりが発生することがあります。

ミラー表面の柔らかい樹脂膜が、水分を吸水し、くもりにくくします。

水分が満水になっても、水膜を作るため、くもりにくくします。

### 端部凹凸について

「くもりシャットミラー」はミラー表面が「柔らかい樹脂膜」のためミラーの端部に凹凸があります。

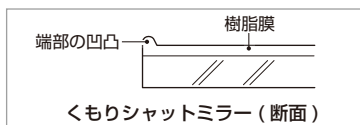

# お手入れ

月1回

## 水受けタンク

定期的に確認する。

※シャワーヘッドの連結部やシャワーホースから水漏れする場合は、お買い上げの販売店または工事店もしくは、お客様サポートセンター（裏表紙）にお電話でご相談ください。

水受けタンクは、シャワーホースからのつたい水を受けたり、ホース接続部の劣化による漏れ水を受けるためのものです。水受けタンクに頻繁に水がたまる場合は、水漏れ部位の確認をしてください。

### ⚠ 注意



必ず守る

- 水受けタンクを定期的を確認し、水がたまったら、水を捨てる漏水のおそれがあります。

### 取り外しかた

- 1 水受けタンクを上方に持ち上げ、水受けタンク背面のダルマ穴に引っかけてあるねじを外す。
- 2 水受けタンクを手前に移動させる。

※取り付ける時は、上記の逆の手順になります。

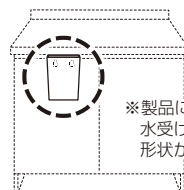

※製品により、水受けタンクの形状が異なります。

- 「自分でできるメンテナンス」については、ホームページで詳しくご紹介しています。

<https://sumai.panasonic.jp/support/>

年1回

## 照明カバー・スタンダードLED/蛍光灯タイプ

- 1 照明カバーを取り外す。（11ページ参照）
- 2 スポンジに食器用洗剤（中性）をつけて洗う。水洗いし、からぶきする。
- 3 照明器具に合わせてお手入れする。

### スタンダードLED タイプ

照明カバー一部を固く絞った柔らかい布でからぶきする。

- 4 元に戻す。

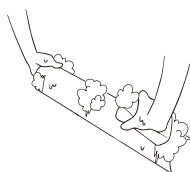

### 蛍光灯タイプ

蛍光灯を固く絞った柔らかい布でからぶきする。

# このようなときはQ&A

**Q** LED が暗くなってきた、LED が点灯しない

**A** お買い上げの販売店または、裏表紙に記載の修理ご相談窓口にご連絡ください。

**Q** 蛍光灯が点灯しない

**A1** 蛍光灯の角度を確認し、直す

- 1 照明カバーの上面と下面を軽くつかむ。
- 2 まっすぐ取り外す。
- 3 蛍光灯の角度を直す。



**A2** 蛍光灯を交換する

蛍光灯



3 面鏡	家庭用直管蛍光灯・スタータ形 20 形 管長 580mm
1 面鏡	家庭用直管蛍光灯・スタータ形 600 タイプ：15 形 管長 436mm 750 タイプ：20 形 管長 580mm

**注意**



必ず守る

- 照明カバーは確実に固定し、がたつきのないことを確認する  
照明カバーの落下の原因となります。

**Q** 排水（水抜け）の流れが悪い（水がボールからあふれ出す原因となります。）

**A1** ヘアキャッチャーのごみを取り除く



**A2** Uトラップのごみを取り除く

※水抜きキャップをゆるめた際、Uトラップに残っている水が出るため、洗面器など水を受けるものを用意してください。

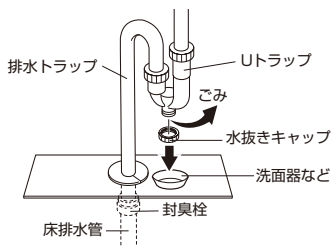

**注意**



禁止

- 清掃時に排水トラップ・封臭栓を取り外さない  
水漏れ・拡大損害の原因となります。



必ず守る

- Uトラップの清掃後、水抜きキャップを確実に締める（水抜きキャップは手締めする）  
取り付け後、水漏れがないか確認する  
水漏れ・拡大損害の原因となります。

# このようなときはQ&A

## Q シャワーホルダーが回転する

**A1** 吐水口を真下に向けて、シャワーヘッドをシャワーホルダーに固定する

**A2** シャワーホースのねじれを戻す

- 1 シャワーヘッドを引き出す。
- 2 シャワーヘッドを持ちながら、もう片方の手でシャワーホースのねじれを戻す。



**A3** 止水栓を絞って流量調整する

※流量の目安：8～10L/min

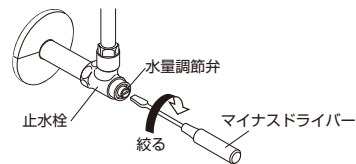

## Q 水の出が悪い

**A1** 止水栓を開く

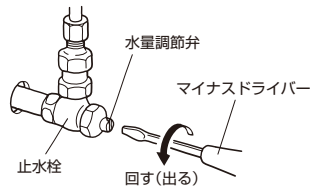

**A2** 吐水口を清掃する

ブラシで散水板をやストレーナーを水洗いし、ごみや汚れを取り除いてください。

### お願い

・散水板を強く押さないでください。  
変形・破損のおそれがあります。

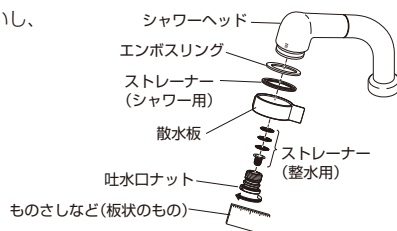

**Q** くもりシャットミラーのくもり止めの効果が落ちてきた

**A** くもりシャットミラーは、表面に水アカなどの汚れが付くとくもりやすくなります（お手入れ方法は8ページを参照してください。）

**Q** くもりシャットミラーにうがい液などの色がついてしまった

**A** 一度色が付いてしまうと取れません（特に毛染液）ただし、濃さや時間によっては取れる場合があります

- 1 ミラー表面のうがい液や毛染液などが付いたところを無色透明な食器用洗剤（中性）を5倍に薄め、きれいな布に付けて、軽くふく。（指先などで強くふかない。）
- 2 無色透明な食器用洗剤（中性）を5倍に薄めたものをコットンに含ませ、液（色）の付いたところに貼り付ける。
- 3 その上をラップフィルムでおおう。
- 4 約1時間放置後、ラップフィルム・コットンを取り外し、水をふくんだきれいな布でふく。
- 5 2～4 を繰り返す。

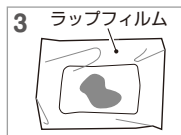
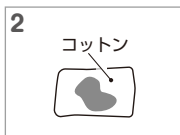

※汚れが取れない場合、部品の交換（有料）になります。お客様サポートセンター（裏表紙）にお電話でご相談ください。

**Q** 扉・ミラー扉が傾いたり、がたついている

**A** 丁番ねじを締め直す

### ⚠ 注意



●扉が傾いたり、がたついているときは、丁番ねじを締め直す  
扉が落下して、けがをされるおそれがあります。

扉の状態	左右に傾いた	扉が前後に傾いた	扉が下がってきた
調整方法	<p>丁番</p> <p>プラスドライバー</p> <p>①</p>	<p>②</p>	<p>③</p>
	①を回すと矢印の方向に動く	②をゆるめて扉を前後に移動させ、しっかり締める	③をゆるめて扉を上下に移動させ、しっかり締める

◎上記内容を確認しても不具合が直らないときは、お買い求めの販売店・工事店またはお客様サポートセンター（裏表紙）にお電話でご相談ください。

# 仕 様

## ■本体キャビネット

洗 面 ボ ー ル	ポリエステル系人造大理石
	容量=600タイプ：13L、750タイプ：17L
本 体	木製（化粧パーティクルボード・MDF）
扉	木製（化粧パーティクルボード）
給 水 栓	シングルレバーシャワー混合水栓
排 水 管	直管Uトラップ（封臭栓付）

## ■ミラーキャビネット(3面鏡)

本 体	合成樹脂製	
照 明	蛍光灯	20W（家庭用直管蛍光灯・スタータ形・管長580mm）
	L E D	11.2W
照 明 ス イ ッ チ	プッシュ式スイッチ	
コ ン セ ン ト	1個口、合計1200Wまで	
ミ ラ ー		フロート板硝子5mm厚（センターミラーのみ防曇膜処理）
	セ ン タ ー	330×682.5（mm）
	サ イ ド	193.5×682.5（mm）
そ の 他	可変トレイ（4個）	

## ■ミラーキャビネット(1面鏡)

本 体	合成樹脂製	
照 明	蛍光灯	600タイプ：15W 750タイプ：20W
	L E D	600タイプ：9.5W 750タイプ：11.2W
照 明 ス イ ッ チ	片切式スイッチ	
コ ン セ ン ト	1個口、合計1200Wまで	
ミ ラ ー		フロート板硝子5mm厚（くもりシャットタイプのみ防曇膜処理）
		300×590（mm）



出張修理

# MX洗面化粧台保証書

*お客様様	お名前	様
	ご住所	
	電話番号	
*販売店	取扱販売店名・住所・電話番号	

*お引き渡し日	
シリーズ・品番	
保証期間	お引き渡し日より 本体 2年間 但し 電気機器 1年間

## 無料修理規定

本書はお引き渡し日から本書に明示した期間中故障が発生した場合には、無料修理規定の内容で無料修理を行うことをお約束するものです。

- 取扱説明書、本体貼付ラベル等の注意書に従った使用状態で保証期間内に故障した場合には、無料修理をさせていただきます。
  - (イ) 無料修理をご依頼になる場合には、お買い上げの販売店にお申しつけください。
  - (ロ) お買い上げの販売店に無料修理をご依頼にならない場合には、当社修理相談窓口にご連絡ください。
  - (ハ) この商品は、出張修理をさせていただきますので、修理に際し本書をご提示ください。
- ご転居の場合の修理ご依頼先は、お買い上げの販売店または当社修理相談窓口にご相談ください。
- 保証期間内でも次の場合には原則として有料にさせていただきます。
  - (イ) 使用上の故意・過失または不当な修理や改造による故障及び損傷
  - (ロ) 消耗部品（照明の管球、グローランプ、パッキン等）の取替えや修理、ストレーナーのゴミ詰まり等による故障及び損傷
  - (ハ) お買い上げ後の取付場所の移設、輸送、落下等による故障及び損傷
  - (ニ) 火災、地震、水害、落雷、その他天災地変及び公害、塩害、ガス害（硫化ガス等）等による故障及び損傷
  - (ホ) 車両、船舶等に搭載された場合に生ずる故障及び損傷
  - (ヘ) 仕上げのキズ等で、お引き渡し時に申し出がなかったもの
  - (ト) 瑕疵によらない自然の磨耗、さび、かび、変質、変色、その他類似の事由による場合
  - (チ) 維持管理の不備による汚れ、さび、給水管、排水管の詰まり等の不具合
  - (リ) 第三者による管理上、メンテナンス上等の不備に起因する不具合
  - (ヌ) 犬・猫・鳥・鼠等の小動物や虫等の行為に起因する故障及び損傷
  - (ル) 取付設置説明書に記載された方法以外の設置内容に起因する損傷や故障
  - (ヲ) 建築躯体の変形等対象商品本体以外の不具合に起因する故障及び損傷
  - (ワ) 異常電圧や指定外の燃料・電源（電圧、周波数）の使用及び異常水質による故障及び損傷
  - (カ) 契約時、実用化されていた技術では予防することが可能な現象またはこれが原因で生じた事故による場合
  - (ヨ) 保証期間経過後に申し出があったもの、または保証該当事項の発生後、速やかに申し出がなかったもの
  - (タ) 一般家庭用以外（例えば業務用等）に使用された場合の故障及び損傷
  - (シ) 本書のご提示がない場合
  - (ソ) 保証書にお引き渡し年月日、お客様名、販売店名の記入のない場合（領収書等で左記内容がわかる場合はその限りではありません）、あるいは字句を書き替えられた場合
  - (ツ) 離島または離島に準じる遠隔地へ出張修理を行う場合の出張に要する実費
  - (ネ) タバコの火、商品を傷める薬品（有機溶剤、塩素系洗剤、強酸・強アルカリ性洗剤、トイレ用洗剤等）の使用により発生した損傷
- 無料修理により取り外された商品・製品は、弊社の所有になります。
- 本書は日本国内においてのみ有効です。
- 本書は再発行いたしませんので大切に保管してください。
- 当社修理相談窓口は次頁をご参照ください。

\*お客様にご記入いただいた個人情報は、保証期間内の無料修理対応及び安全点検活動のために利用させていただく場合がございますのでご了承ください。

\*この保証書は、本書に明示した期間、条件のもとにおいて無料修理をお約束するものです。従ってこの保証書によって、保証書を発行している者（保証責任者）、及びそれ以外の事業者に対するお客様の法律上の権利を制限するものではありませんので、保証期間経過後の修理についてご不明の場合は、お買い上げの販売店または当社修理相談窓口にお問い合わせください。



## 商品のお問い合わせ・修理のご相談・アフターサービスのご用命

保証期間中は、水栓などの関連商品についても保証書の規定に従って出張修理をさせていただきます。保証期間を過ぎているときは、診断をして修理できる場合は、ご要望により修理させていただきます。

■補修用性能部品の保有期間：7年

当社は、本製品の機能を維持するために必要な部品を、製造打ち切り後7年保有しています。

■お電話の前に、商品に表示の品番をご確認ください。

 0120-263-026

●受付時間／月曜～金曜（祝日除く）9：00～17：00

※お客様の個人情報の取り扱いについては、当社ホームページに公表しております。

※掲載内容は2022年3月現在のものです。掲載の情報は変更になる場合がございます。ご了承ください。

## パナソニックAWエンジニアリング株式会社

インターネットホームページ  
インフォメーション

<https://panasonic.co.jp/phs/pawe/>  
E-mail [infodeskawe@ml.jp.panasonic.com](mailto:infodeskawe@ml.jp.panasonic.com)

B0409-160124

