

保証について

万が一バスルームを構成する部分に材料上または製造上の不具合があり、弊社がこれを認めた場合には下記に示す条件に従って、補修、修復する事を保証します。

1.保証期間

ご契約先への引き渡し日より起算して、以下の期間保証いたします。

保証期間	(ご契約先へのお引き渡し日から)	2年間
	但し 防水性能	5年間

1) 防水性能とは浴室外へ水漏れしないことをいいます。劣化によるシーリング材の切れは保証対象外です。
2) ドア換気口からはぬ水、ドア本体への集中散水や、浴槽から一気にあふれた湯による脱衣室への漏水は防水性能の対象から除外します。

2.保証内容

保証期間中に、取扱説明書、本体貼付ラベルなどの注意書にもとづく正常なご使用状態において故障および損傷した場合に無償修理いたします。なお、本保証は日本国内においてのみ有効です。保証書は再発行はいたしませんので大切に保管してください。

3.免責事項

保証期間中であっても次の場合は有料修理とさせていただきます。

- 1 使用上の故意・過失または不当な修理や改造による故障および損傷
- 2 消耗部品(照明の管球、グローランプ、パッキンなど)の取替えや修理、ストレーナーのゴミ詰まりなどによる故障および損傷
- 3 お引渡し後の取り付け場所の移設、輸送、落下などによる故障および損傷
- 4 火災、地震、水害、落雷、その他天災地変および公害、塩害、ガス害(硫化ガスなど)、異常電圧による故障および損傷
- 5 用途以外(車両、船舶および使用頻度が極度に高い業務用など)に使用した場合の故障および損傷などの不具合
- 6 仕上げのキズなどで、お引渡し時に申し出がなかったもの
- 7 瑕疵によらない自然の磨耗、劣化によるシーリング材の切れ、さび、かび、変質、変色、その他類似の事由による場合
- 8 指定外の燃料・電源(電圧、周波数)・上水道の水質基準に適合しない井戸水などの使用および異常水質による故障および損傷
- 9 凍結による破損
- 10 維持管理の不備による汚れ、さび、給水管、排水管の詰まりなどの不具合
- 11 取付設置説明書に記載された方法以外の取付設置内容に起因する損傷や故障
- 12 契約時、実用化されていた技術では予防することが不可能な現象またはこれが原因で生じた事故による場合

参考資料(不燃認定について)

壁パネル	eパネル	化粧鋼板(不燃認定番号:NM-3790)
天井	フラット天井	化粧鋼板(不燃認定番号:NM-3790)

- 13 保証期間経過後に申し出があったもの、または保証該当事項の発生後、速やかに申し出がなかったもの
- 14 苛性ソーダや強塩酸などの強い薬品を使用した場合の損傷
- 15 硫黄やアルカリ分を含む入浴剤、温泉などの水質による浴槽表面および金具類の損傷
- 16 本書のご提示がない場合
- 17 保証書にお引渡し年月日、お客様名、販売店名の記入のない場合(領収書などで左記内容がわかる場合はその限りではありません)、あるいは字句を書き替えられた場合
- 18 離島または離島に準じる遠隔地へ出張修理を行う場合の出張に要する実費
- 19 専門業者以外による移動・修理・分解等に起因する不具合。
- 20 建築躯体の変形(強度不足・ゆがみ)等製品以外の不具合に起因する当該製品の不具合。
- 21 海岸付近、温泉地等の地域における腐食性の空気環境および公害環境(煤煙、塩害、砂塵、各種金属粉、硫化水素ガス等各種ガス)に起因する不具合。
- 22 小動物(犬、猫、ねずみ、昆虫等)の行為または蔓(つる)や根等の植物の害に起因する不具合。
- 23 戦争・暴動等破壊行為または犯罪等の不法行為に起因する不具合。
- 24 消耗品(パッキン)類、配管中の異物の詰まり等による故障および損傷。

4.補修用部品について

商品改良等が実施された場合は、新商品・部品又は代替商品・部品での供給となります。

5.補修用部品の保有期間

補修用機能部品の保有期間は、生産打ち切り後、10年間です。
補修用機能部品とは、その製品の機能維持するために必要な部品です。

6.パッキンの交換や消耗品のお求め、修理のご依頼、商品についてのお問合せ

お買い上げの販売店、または下記フリーダイヤルにて承っております。

修理のご相談



0120-263-026

アフターサービスのご依頼はパナソニックAWエンジニアリング株式会社にて承ります。

- 受付時間/月曜～金曜 9:00～17:00
- ※(祝日、夏期、年末年始を除く。)*その他、臨時休業をさせていただきます場合がございます。)
- ※お客様の個人情報の取り扱いについては、弊社ホームページに公表しております。
- ※携帯電話、PHSなど、一部ご利用できない電話がございます。
- 上記フリーダイヤルがご利用いただけない場合

050-1725-6628(有料)

お電話頂く際には、番号をお確かめのうえ、おかけ間違いのないようにお願いします。

⚠安全に関するご注意

●商品ご購入の時には、製品本体の取扱説明書および付属する器具・部品や設備機器の取扱説明書を必ず受取り、ご使用前によくお読みの上正しくお使いください。●商品および付属する器具や部品の据付けは、専門の組立が必要です。ご購入先、または専門業者にご相談ください。組立に不備があると、感電や水もれなどの原因になることがあります。●電気工事は、関連する法令法規にしたがって、必ず「電気工事士」が行ってください。アースを必要とする電気器具(該当する機能商品)は、必ずアース工事を行ってください。誤った工事を行うと故障や漏電のときに感電する恐れがあります。●浴槽蓋を別に購入される場合は、使用する浴槽のふちに充分かかる大きさのものをお選びください。蓋がずれ落ちて、おぼれたり、ヤケドやケガをする原因になることがあります。●商品は家庭での使用を基準としたものです。業務用での使用は避けてください。

- カタログに掲載の写真は印刷インクの関係で実際の製品の色調とは異なる場合があります。●製品の仕様は2026年5月現在です。価格・仕様は予告なく改訂する場合がございますのでご了承ください。
- 写真中のインテリア小物は表示価格に含まれていません。●当カタログの掲載商品の価格は、メーカー希望小売価格です。搬入費・組立費・使用済み商品の引き取り費などは含まれておりません。

●お問い合わせ・ご利用は

パナソニックAWエンジニアリング株式会社

ホームページ <https://panasonic.co.jp/phs/pawe/>



UNIT BATHROOM

MV

MV-BLシリーズ

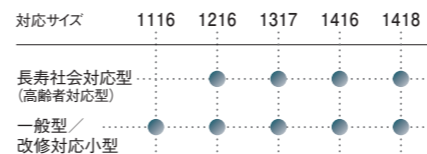
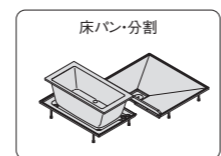

UNIT BATHROOM

UW

UW-BLシリーズ

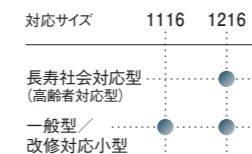
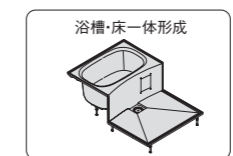

※イラストはイメージです。



BL認定品浴室

- 長寿社会対応型(高齢者対応型)
- 一般型/改修対応小型

優良住宅部品(BL部品)

優良住宅部品(BL部品)認定制度は、品質、性能、アフターサービス等に優れた住宅部品の認定を行い、その普及を図り、人々の住生活水準の向上と消費者の皆様の保護を推進することを目的として創設された制度です。

認定品には、「BLマーク証紙」の貼付等により優良住宅部品(BL部品)である旨を表示することとなり、表示された部品には、瑕疵保証と損害賠償の両面からのBL保険がついています。

※優良住宅部品は、設置する場所(適用範囲)を設定して認定基準等を規定しております。そのため、優良住宅部品を適用範囲外で使用される場合は、優良な部品としての性能が発揮できないことがあるとともに、優良住宅部品認定制度に基づく優良住宅部品とはなりませんので、ご注意ください。

長寿社会対応型(高齢者対応型)

高齢者の方の安全と使いやすさに配慮した浴室。
サーモ式水栓と、1本の握りバーを標準装備しています。



MV-BLKシリーズ



UW-BLKシリーズ

一般型/改修対応小型

一般のご家庭を対象にした浴室です。
2ハンドル水栓を標準装備しています。
オプションにてサーモ式水栓や、握りバーも設置可能です。

一般型 :MV-BLSシリーズ
改修対応小型:MV-BLRシリーズ一般型 :UW-BLSシリーズ
改修対応小型:UW-BLRシリーズ

くらしの「ずっと」をつくる。

UNIT BATHROOM
MV
MV-BL シリーズ
長寿社会対応型
一般型 / 改修対応小型

ストレート浴槽

洗い場側に広がるように、ゆるやかに傾斜した浴槽デザイン。肩まわりがゆったりするだけでなく、洗い場も広く使えます。浴槽またぎは、無理なくラクに出入りできる450mm。広いフランジに腰掛けながら、安定した姿勢で浴槽に出入りできます。浴槽底部は凹凸パターンですべりにくくしています。

床パン・分割 / フラッグストーンフロア
防水性に優れた床パンタイプ。分割なので軽く、搬入経路は当社ユニットバス最小。都市型多層階、狭小地住宅に最適です。

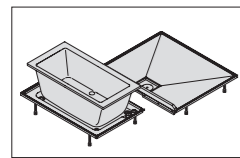

※イラストはイメージです。



余計な凹凸を出来る限りなくして、隅や縁などの納まりをすっきりとさせ、美しいデザインを迫りました。



天井と壁



廻縁を15mmに。フチの存在を感じないような美しさ。

浴槽のフチ



厚み15mmで天井の廻縁と同じ値に。調和を意識しました。

床と壁



床と壁面の段差を抑えることで継ぎ目を目立ちにくくしました。

壁と浴槽



乾式目地を採用し、極力細く。水がたまりにくくしました。すっきり1枚のエプロンで、浴槽を一体に見せることができ、シンプルな美しさが際立ちます。

バリアフリーの出入り口

安全に配慮した段差18mmのバリアフリー出入り口が標準仕様。ドア有効開口幅も680mmと広々しています。



浴室の出入り口から脱衣室に水が出ないように、ドア下部にはゴム製のパッキンを取付けています。

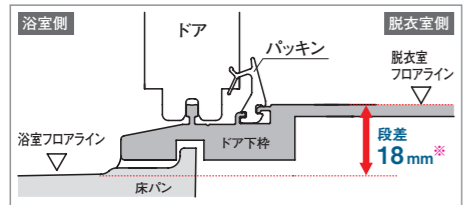

※スキットドア(オプション)もご用意しております。

さざっとキレイ排水口



髪の毛が集まりやすく、捨てやすい形状のステンレス製ヘアキャッチャー。封水筒とヘアキャッチャー表面のフッ素系特殊コーティングで汚れを防ぎます。(標準仕様はコーティング無しの樹脂製さざっと排水口です。)

お掃除ラクラクな床

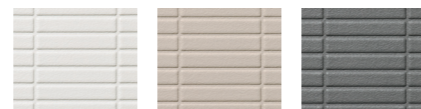

ミディアムホワイト ミディアムベージュ ミディアムグレー

同一方向のシンプルなグリッドパターンでお掃除簡単。床表面の微細な凹凸で乾きやすく、滑りにくい。

Accent Panel
アクセントパネル

アクセントパネル(1枚/2枚)

オプション

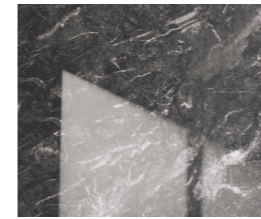

グリジオカルニコ 鏡面仕様



ドラマホワイト 鏡面仕様



ダークマーブル 鏡面仕様



ガラススタイルホワイト 鏡面仕様



アンティークブラウン 鏡面仕様



アンティークブラック 鏡面仕様



ウォールナット マット仕様



チェリー マット仕様



メープル マット仕様

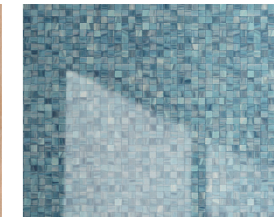

モザイク硝子ブルー 鏡面仕様

隣り合う壁パネルはランダムな柄配列になります。

Wall Panel
壁パネル

鏡面仕様 つややかな表面加工が光を反射し、輝きに満ちた浴室をつくれます。

マット仕様 ツヤ感を抑え、落ち着いた雰囲気演出します。

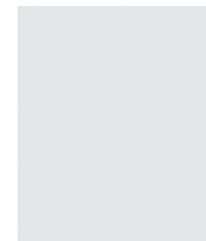

グレイスホワイト柄 マット仕様

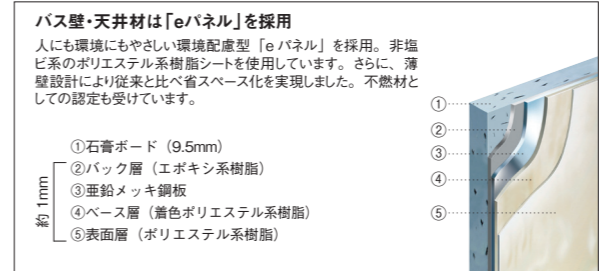

標準仕様

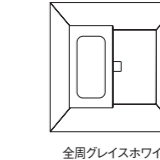

全周グレイスホワイト

オプション仕様

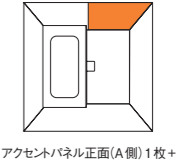

アクセントパネル正面(A側)1枚+グレイスホワイト

オプション仕様

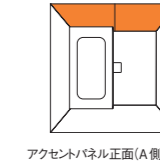

アクセントパネル正面(A側)2枚+グレイスホワイト

オプション仕様

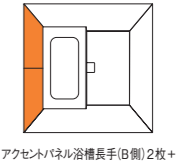

アクセントパネル浴槽長手(B側)2枚+グレイスホワイト

弓形浴槽 1216・1116は対応不可



洗い場側に広がるようにゆるやかに傾斜した浴槽デザイン。肩まわりがゆったりするだけでなく、洗い場も広く使えます。

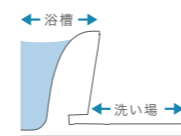

ストレート浴槽 1418・1416・1317はFRPピュアホワイトのみ対応



面の構成を活かした直線的な美しさ。幅が広くフラットに成形された手前側のフランジ(上縁)は腰掛けやすく、より安定した姿勢で出入りすることができます。

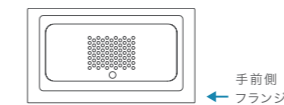

FRP浴槽

※ストレート浴槽の1418・1416・1317はピュアホワイトのみ対応します。



ピュアホワイト ナチュラル

エプロン



ピュアホワイト ミディアムグレー



ミディアムベージュ

優れた建築対応力と安心の浴槽パン仕様

都市型多層階・狭小地住宅への搬入・設置に配慮

新築からリフォームまでさまざまな条件の物件に対応可能となりました。

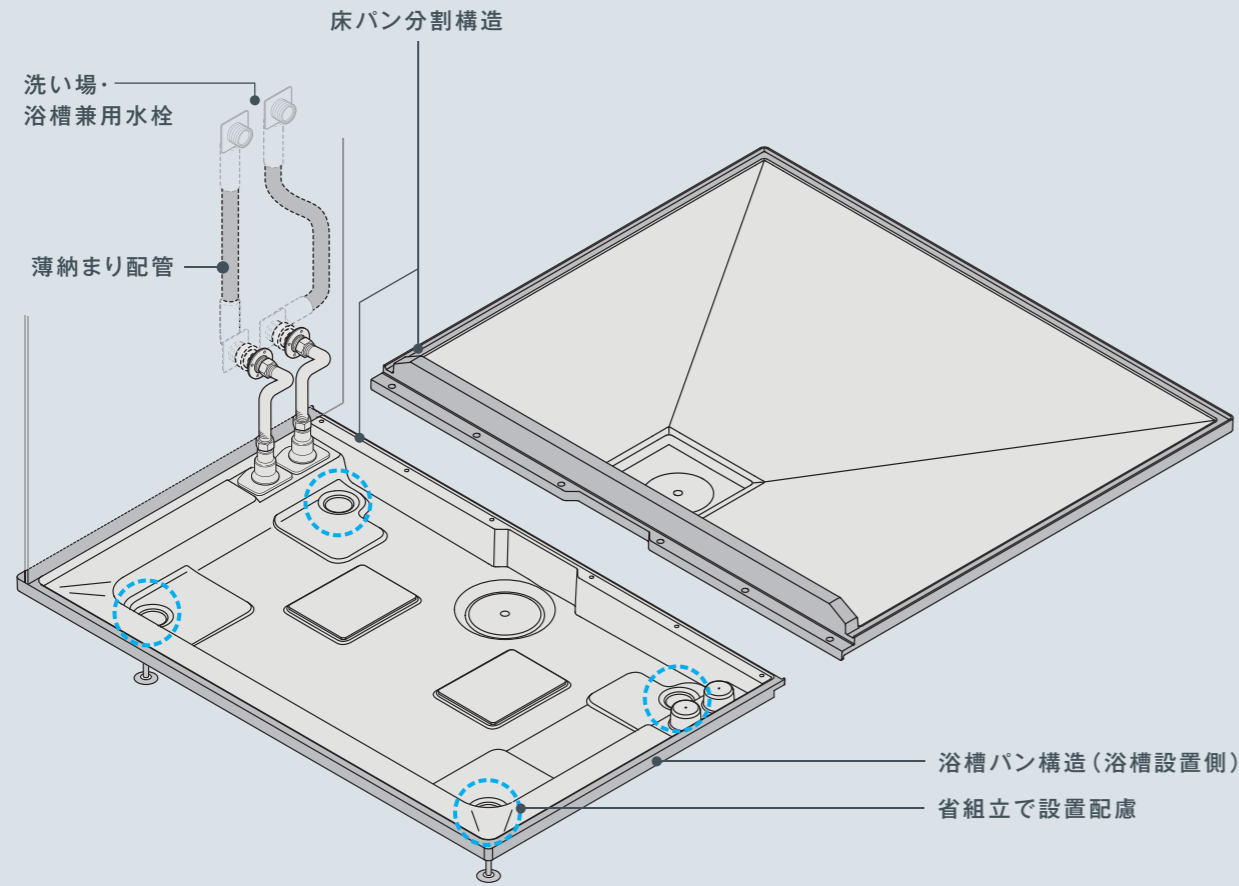

洗い場専用水栓用の薄納まりも選択可能です。

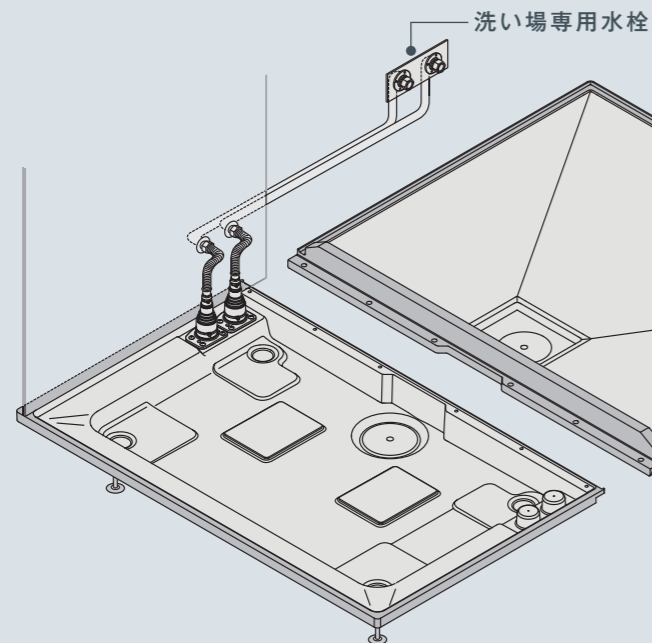

搬入がスムーズ

分割パンだから、狭い共有廊下や階段も大丈夫。

分割構造の床パンなので
ラクラク搬入

これまでは…

大きくて重いので、狭い廊下やコーナーがあると、搬入が難しい。

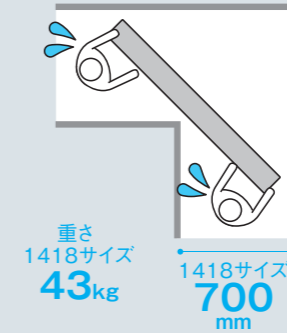

MVなら

分割構造なので一人で持ち運び可能。搬入がラクになりました。

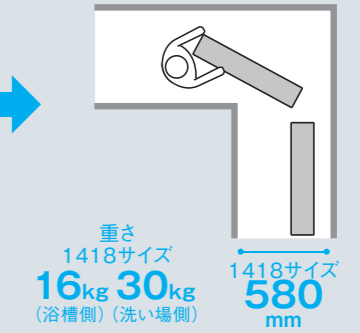

浴槽パン設置が手軽

軽量で扱いやすく、洗い場パンを先に設置するので、レベル調整が手軽に行えます。さらに、浴槽パン上からボルトで高さが調整でき、レベル出しが容易です。

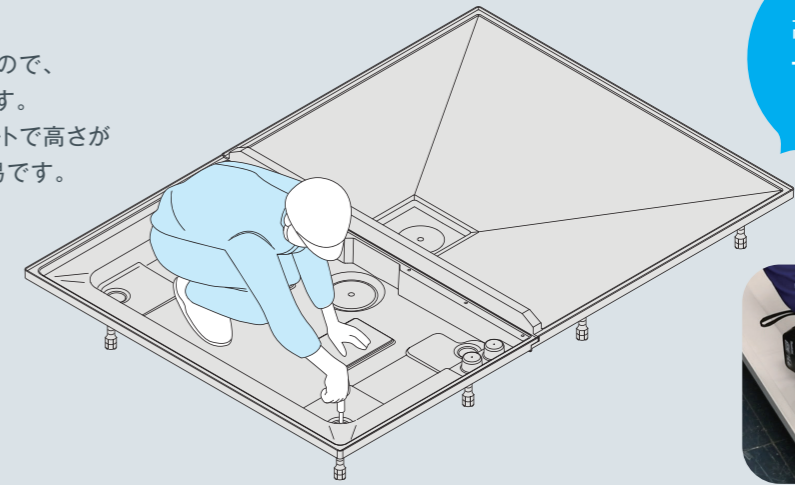

浴槽パンの高さレベルをラクラク調整

防水性に優れた「浴槽パン」が標準仕様

マンションなど階上設置等に求められる防水性に優れています。追焚きアダプター・浴槽取付部品の取り付け時や、万が一、浴槽から水漏れした場合なども、浴槽パン仕様なら安心です。将来の浴槽交換にも対応可能。

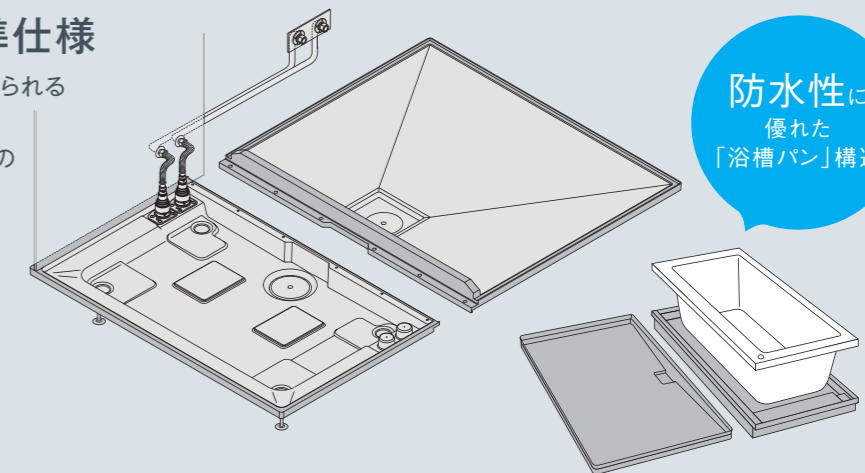

防水性に優れた「浴槽パン」構造

壁薄納まり (薄納まり配管選択時のみ)

壁裏の構造を工夫することによって床パンタイプで壁裏薄納まり(内寸から40mmでの配管)を実現しました。

薄納まり配管を用いることにより40mm(実質寸法33mm)の壁裏寸法でユニットバスの設置が可能です。

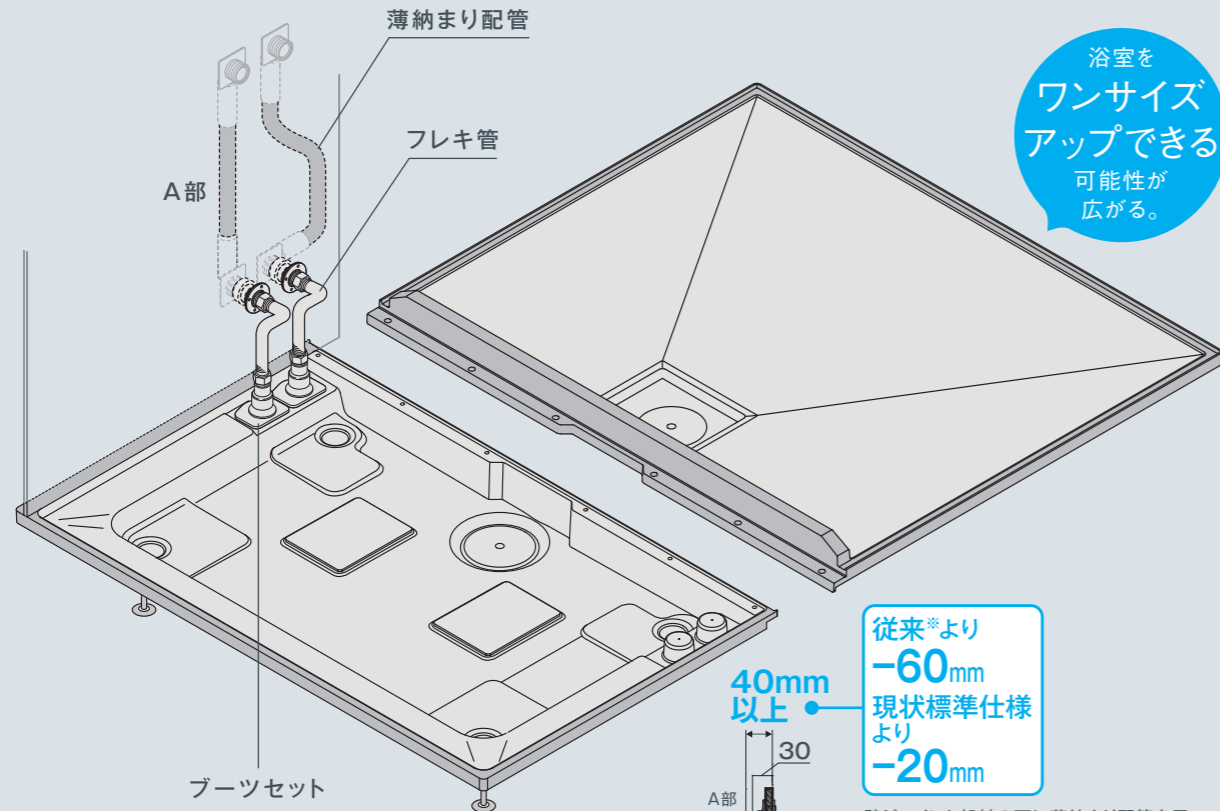

浴室を
ワンサイズ
アップできる
可能性が
広がる。

従来*より
-60mm
現状標準仕様
より
-20mm

壁ジョイント部材の下に薄納まり配管を用いて壁裏40mm(実質寸法33mm)での配管を実現

従来*より-60mm
現状標準仕様より-20mm

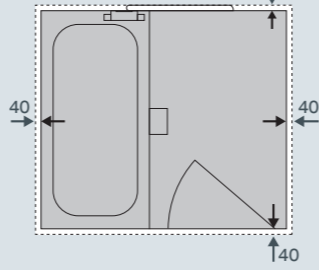

*約20年前のユニットバス(壁裏寸法100mm)

低床バリアフリー

沓ずり高さを197mmに抑えた低床バリアフリー設計が標準仕様です。

将来を見据えた
バリアフリー
設計

沓ずり高さ
約197mm
※アングルピースの
下端まで

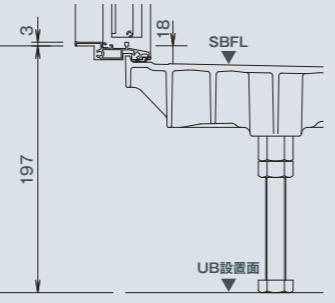

リフォーム対応力(リフォーム部材の充実)

給水給湯配管

水栓固定金具(標準仕様)

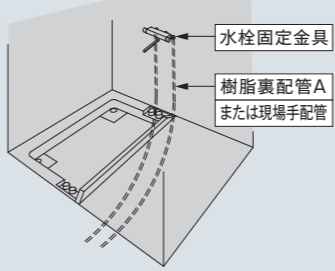

薄納まり配管(浴槽下接続) 兼用水栓+薄納まり配管選択時

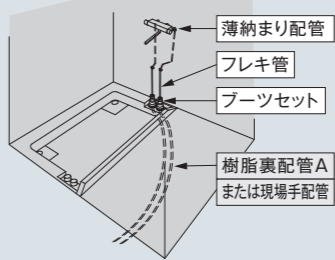

薄納まり配管(浴槽下接続) 洗い場専用水栓+薄納まり配管選択時

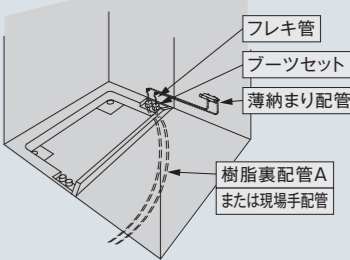

追焚き配管

壁接続

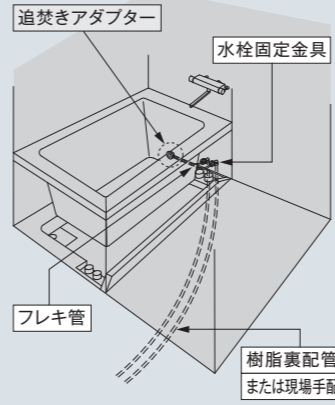

浴槽下接続(正面)

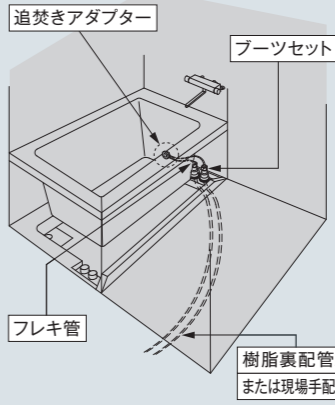

浴槽下接続(手前)

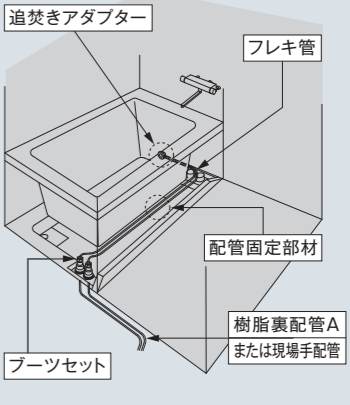

*従来の仕様

通常は正面仕様。給水給湯薄納まりの場合の追焚き配管は、正面の部分は給水給湯配管で使われているので手前仕様をご選択ください。

ドア幅・高さ変更/位置変更

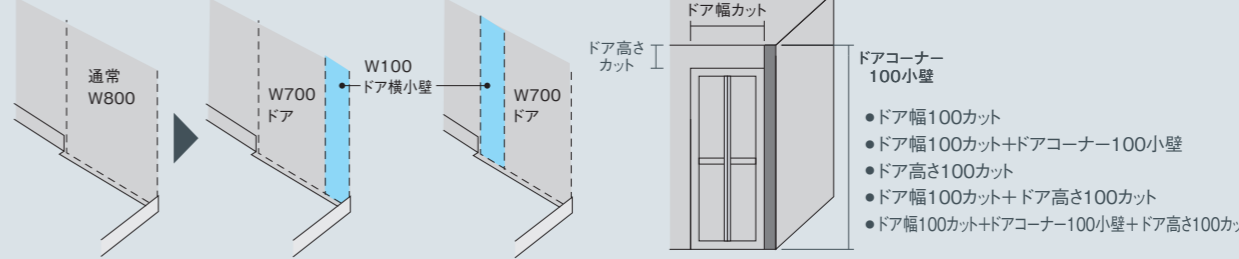

排水フレキ管

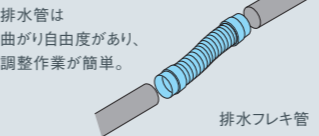

既設配管逃げ部材

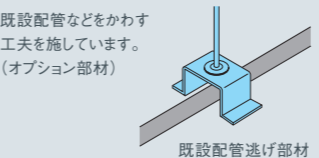

天井梁欠き

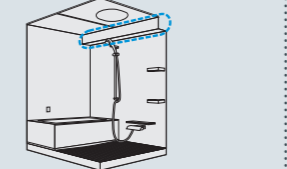

マンションによくある浴室の梁。工場梁欠き、現場での梁欠き対応が可能です。
[対応範囲]
W:100~300mm H:100~300mm
※他の部材の設置不可、取付位置の調整が必要となる場合があります。

全高アップ

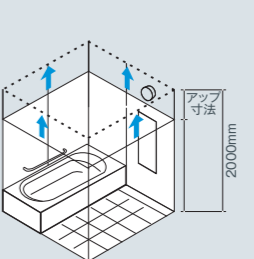

●全高アップ(40mm)
全高アップ対応: H40mmアップ(全高2000mm)

全高カット

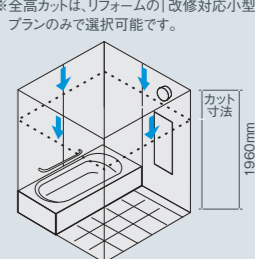

※全高カットは、リフォームの「改修対応小型」プランのみで選択可能です。
●全高カット(50mm/100mm)
全高カット対応: H50mmカット(全高1910mm) H100mmカット(全高1860mm)

MV-BLシリーズ (一般型/改修対応小型)



※写真は、1216サイズです。

UNIT BATHROOM
MV
MV-BL シリーズ
一般型/改修対応小型

本体標準価格 (一般地仕様)

MV1418BLS	1418	820,500円 (税抜)
MV1416BLS	1416	778,000円 (税抜)
MV1317BLS	1317	745,000円 (税抜)
MV1216BLS	1216	678,500円 (税抜)
MV1116BLS	1116	652,500円 (税抜)

※改修対応小型の場合、末尾BLRとなります。

本体標準仕様

床	ミディアムホワイト (単色) (ささっと排水口)
浴槽	ストレート浴槽 FRP浴槽:ピュアホワイト
浴槽排水栓	ヒートン栓
風呂フタ	なし
エプロン	ピュアホワイト
壁柄	グレイスホワイト
天井・換気設備	フラット天井・換気扇なし
照明	丸筒型照明N (LED) (1灯) VVFケーブル2芯3.0m (延長ケーブル1.8m含む) 付
ドア	折戸
ミラー	なし
収納棚	なし
洗い場側水栓	壁付兼用2ハンドルシャワー水栓 (SK11) (吐水口長さ240mm)
浴槽側水栓	なし
裏配管	なし (水栓固定金具) エルボ (メス)
タオル掛け	タオル掛け (ホワイト)
壁加工	壁付水栓用穴加工 (φ30)
握りバー	なし
雑排水管	VP管

MV-BLシリーズ (長寿社会対応型)



※写真は、1216サイズです。

UNIT BATHROOM
MV
MV-BL シリーズ
長寿社会対応型

本体標準価格 (一般地仕様)

MV1418BLK	1418	895,000円 (税抜)
MV1416BLK	1416	852,500円 (税抜)
MV1317BLK	1317	819,500円 (税抜)
MV1216BLK	1216	753,000円 (税抜)

本体標準仕様

床	ミディアムホワイト (単色) (ささっと排水口)
浴槽	ストレート浴槽 FRP浴槽:ピュアホワイト
浴槽排水栓	ヒートン栓
風呂フタ	なし
エプロン	ピュアホワイト
壁柄	グレイスホワイト
天井・換気設備	フラット天井・換気扇なし
照明	丸筒型照明N (LED) (1灯) VVFケーブル2芯3.0m (延長ケーブル1.8m含む) 付
ドア	折戸
ミラー	なし
収納棚	なし
洗い場側水栓	壁付兼用ライン水栓 (ホワイトハンドル) (吐水口長さ240mm)
浴槽側水栓	なし
裏配管	なし (水栓固定金具) エルボ (メス)
タオル掛け	タオル掛け (ホワイト)
壁加工	壁付水栓用穴加工 (φ30)
握りバー	I型 (ホワイト) 800mm1本
雑排水管	VP管

■ドア勝手



掲載価格は希望小売価格です。取付設置費は含まれておりません。

MV-BLシリーズ 各部仕様

※1116は一般型/改修対応小型のみです。長寿社会対応型はご用意しておりません。

サイズ	ストレート浴槽 弓形浴槽	1418	1416	1317	1216	1116*
床	フラッグストーンフロア FRP製(強化プラスチック)					
壁	化粧鋼板 ※不燃認定番号は裏表紙をご参照ください。					
天井	フラット天井:化粧鋼板 ※不燃認定番号は裏表紙をご参照ください。					
ドア	通常ドア	折戸(ホワイト) 枠/ドア:アルミ製、面材:スチロール(厚み2mm)、取っ手:アルミ製 ホワイト 開戸(ホワイト) 枠/ドア:アルミ製、面材:スチロール(厚み3mm)、取っ手:樹脂製 ホワイト				
	スキッドア	折戸 (スキッドア・ホワイト) 枠/ドア:アルミ製、面材:スチロール(厚み2mm)、取っ手:アルミ製 ホワイト スイングドア (スキッドア・ホワイト) 枠/ドア:アルミ製、面材:スチロール(厚み3mm)、取っ手:樹脂製 ホワイト 2枚引き込戸 (スキッドア・ホワイト) 枠/ドア:アルミ製、面材:スチロール(厚み3mm)、取っ手:樹脂製 ホワイト				
ガラー 開口面積	通常ドア	折戸 W800:122.6cm ² 、W700:102.6cm ² 開戸 W800:120cm ² 、W700:100cm ²				
	スキッドア	折戸 (スキッドア) W800:118.9cm ² 、W700:102.9cm ² スイングドア (スキッドア) W800:118.9cm ² 、W700:102.9cm ² 2枚引き込戸 (スキッドア) W1188:122cm ²				
浴槽						
FRP製(強化プラスチック)						
浴槽容量	ストレート浴槽	295L	270L	270L	250L	225L
	弓形浴槽	280L	260L	—	—	—
浴槽排水時間 (参考値)	ストレート浴槽	約6分30秒	約6分	約6分	約5分30秒	約5分
	弓形浴槽	約6分10秒	約5分40秒	—	—	—

弓形浴槽

サイズ	L	LA	LB	W1	W2	WA	WB	D
1300	1300	1160	1020	790	845	660	432	480
1400	1400	1260	1100	790	845	660	432	480

ストレート浴槽

サイズ	L	LA	LB	W	WA	WB	D
1100	1100	940	870	790	610	432	480
1200	1200	1040	970	790	610	432	480
1300	1300	1100	1020	790	630	434	480
1400	1400	1200	1100	790	630	434	480

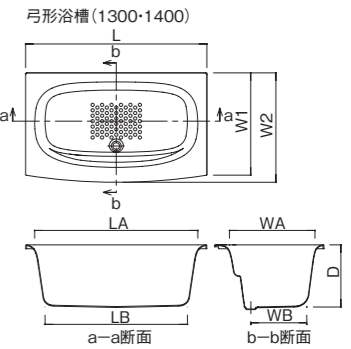

浴槽内寸サイズ
(単位:mm)

弓形浴槽 (1300-1400)

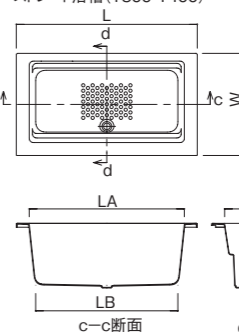

ストレート浴槽 (1100-1200)

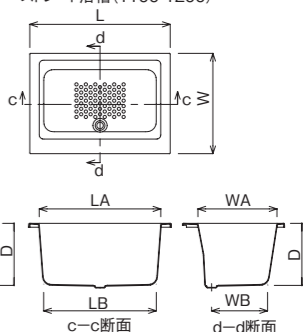

*1100・1200ストレート浴槽にはアームレストはありません。

浴槽エプロン	FRP製					
ミラー 厚さ:5mm 防湿型	角型ミラーC (W250×H905) 角型ミラーB (W356×H457) バーチカルミラー (W297×H1382.5※) ※カウンターとの組合せ時H1282.5(全高カットとの組合せ時は各H付法+100mmのサイズとなります。)	ボーダーミラー-1418 (W1573×H297) ボーダーミラー-1317 (W1473×H297) ボーダーミラー-1416・1216・1116 (W1373×H297)	ボーダーフルミラー-1418 (W1773×H297) ボーダーフルミラー-1317 (W1673×H297) ボーダーフルミラー-1416・1216・1116 (W1573×H297)			
照明 VVFケーブル3.0m (延長コード1.8m含む) 付属	種類	光源				
	丸型照明(LED)	電球型LED/電球色相当	一般電球タイプ/広配光タイプ/810lm(60W型)/E26 口金			
	丸筒型照明N(LED)	電球型LED/電球色相当	一般電球タイプ/広配光タイプ/810lm(60W型)/E26 口金			
	ダウンライト照明(LED)	LED素子本体組込型/電球色相当	※専用のLED照明ユニットを使用 注1			
	サークルLED照明	LED素子本体組込型/電球色相当	※専用のLED照明ユニットを使用 注1			
スクエアLED照明	LED素子本体組込型/電球色相当	※専用のLED照明ユニットを使用 注1				
水栓	サーモスタット式水栓 2ハンドル混合水栓					
総重量	260kg	245kg	245kg	225kg	215kg	
室内容量	5.2m ³	4.5m ³	4.6m ³	4.0m ³	3.6m ³	
必要換気風量	32m ³ /h	28m ³ /h	28m ³ /h	24m ³ /h	22m ³ /h	

ドア	省摺 ※()内寸法は、2枚引き込戸の場合	ボルト調整代	調整範囲 ※()内寸法は、2枚引き込戸の場合	UB.FLまで
	折戸 開戸 2枚引き込戸	197 (199) 217 (219) 237 (239) 250 (252)	+15、-10 +15、-10 +15、-10 +25、-63	187~212 (189~214) 207~232 (209~234) 227~252 (229~254) 187~275 (189~277)

注1)ダウンライト照明・サークルLED照明・スクエアLED照明は専用のLED照明ユニットを使用しており、お客様ご自身での交換はできません。

掲載価格は希望小売価格です。取付設置費は含まれておりません。

建築物の納まりについて

平面納まり寸法

- ユニットバスルームの据付必要寸法として、ユニットの内法寸法に建築物とのクリアランス及び配管用スペースを確保してください。
- 外法寸法は内法寸法に壁ジョイント裏部補強金具等の寸法を加えたものです。(下図参照ください)

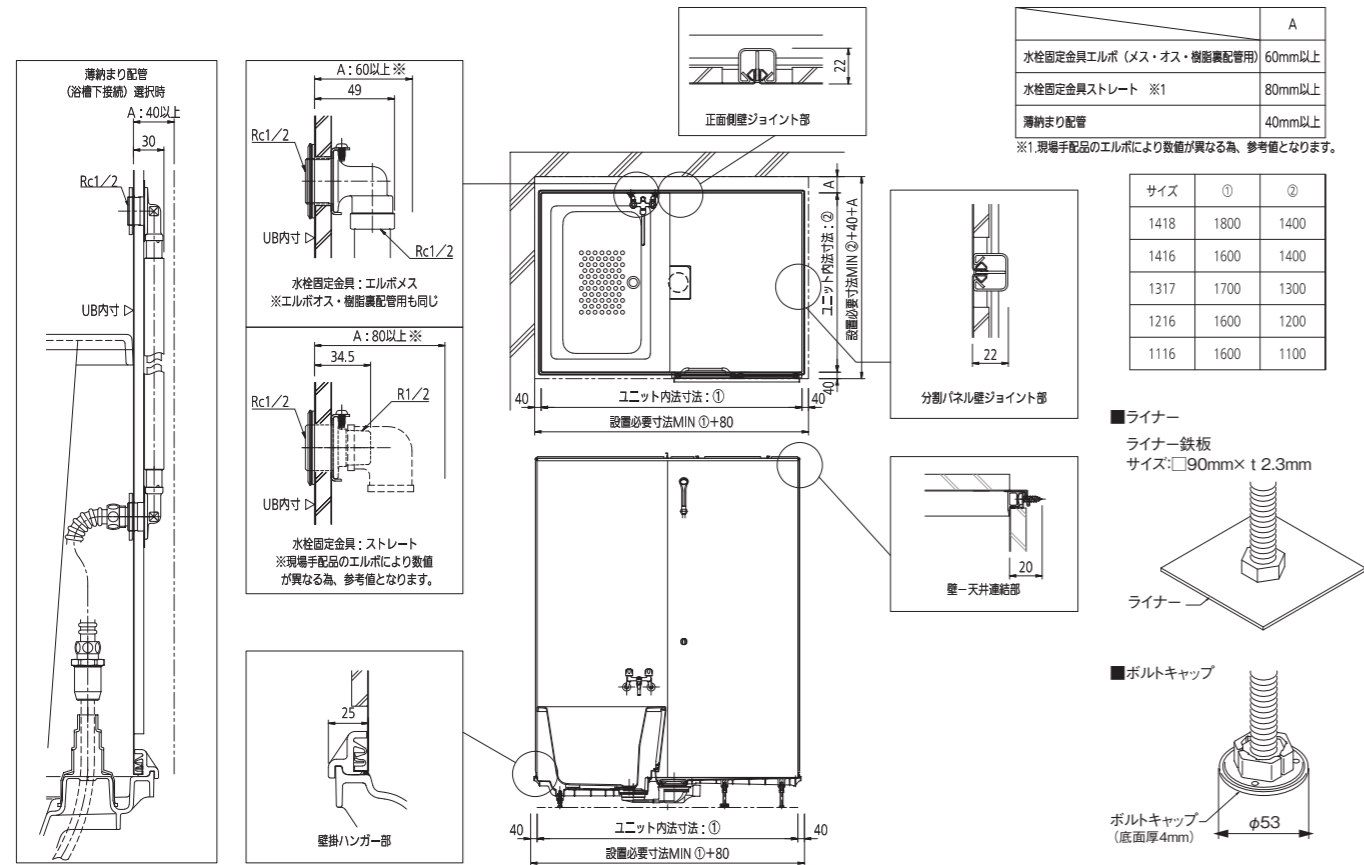

立面納まり寸法

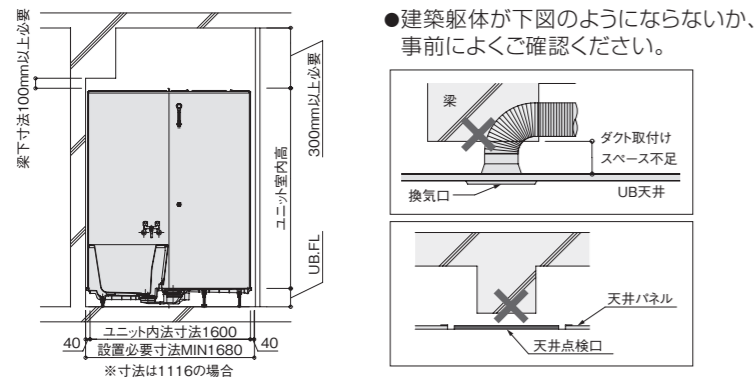

換気設備納まり参考図

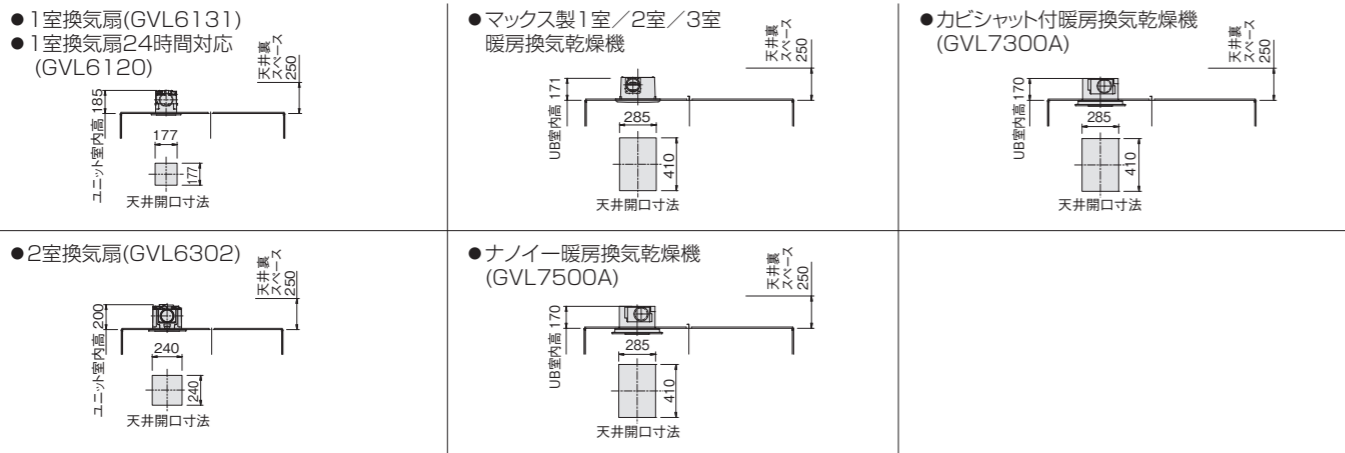

搬入経路について

- 搬入時期は、木造住宅の場合、棟上げが済み、間柱・木ズリができあがる前が最適です。搬入経路や搬入開口部について十分ご確認ください。なお、建築現場付近の道路規制・道幅などによって搬入の日時・トラックの大きさ等が規制される場合がありますのでご注意ください。
- 搬入経路の目安
狭い通路を通して搬入する場合、下図の寸法が確保されているか、ご確認ください。

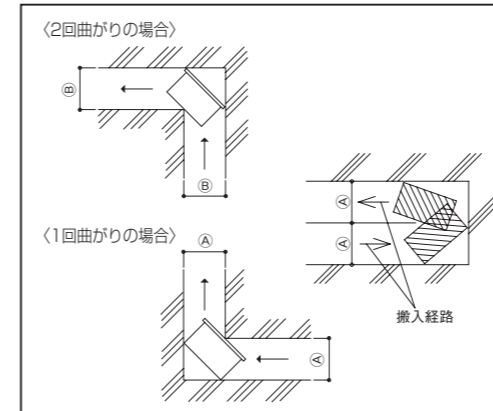
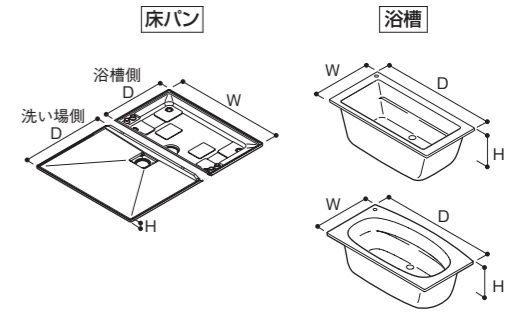

(単位:mm)

サイズ	洗い場床パン			浴槽パン			浴槽			A寸法	B寸法
	W	D	H	W	D	H	W	D	H		
1418	1440	1153	118	1440	715	166	845	1400	505	600	680
1416	1440	953	118	1440	715	166	845	1400	505	580	680
1317	1340	1053	118	1340	715	166	845	1300	505		
1216	1240	953	122	1240	715	166	790	1200	505		
1116	1140	953	122	1140	715	166	790	1100	505		

*床パンのサイズはアジャスターボルトを抜いた寸法です。

窓開口対応

- 窓開口対応についてはP.22をご参照ください。

ご注意事項

- 既存ユニットが貫通トラップの場合
トラップの位置によっては、排水管との接続が困難な場合があります。貫通トラップが中央にある場合、選択できません。

逆梁(スラブ段差) 取合い

- 下図の範囲内で逆梁を避けてください。図中にマス目に表示されている部分が、標準床(標準アジャスターボルト)での対応可能範囲です。
- サヤ管工法等、配管スペース確保が必要な場合はユニットバスルーム内寸から建築までのクリアランスを大きくしたり、床を高くするなどの対応が必要となります。

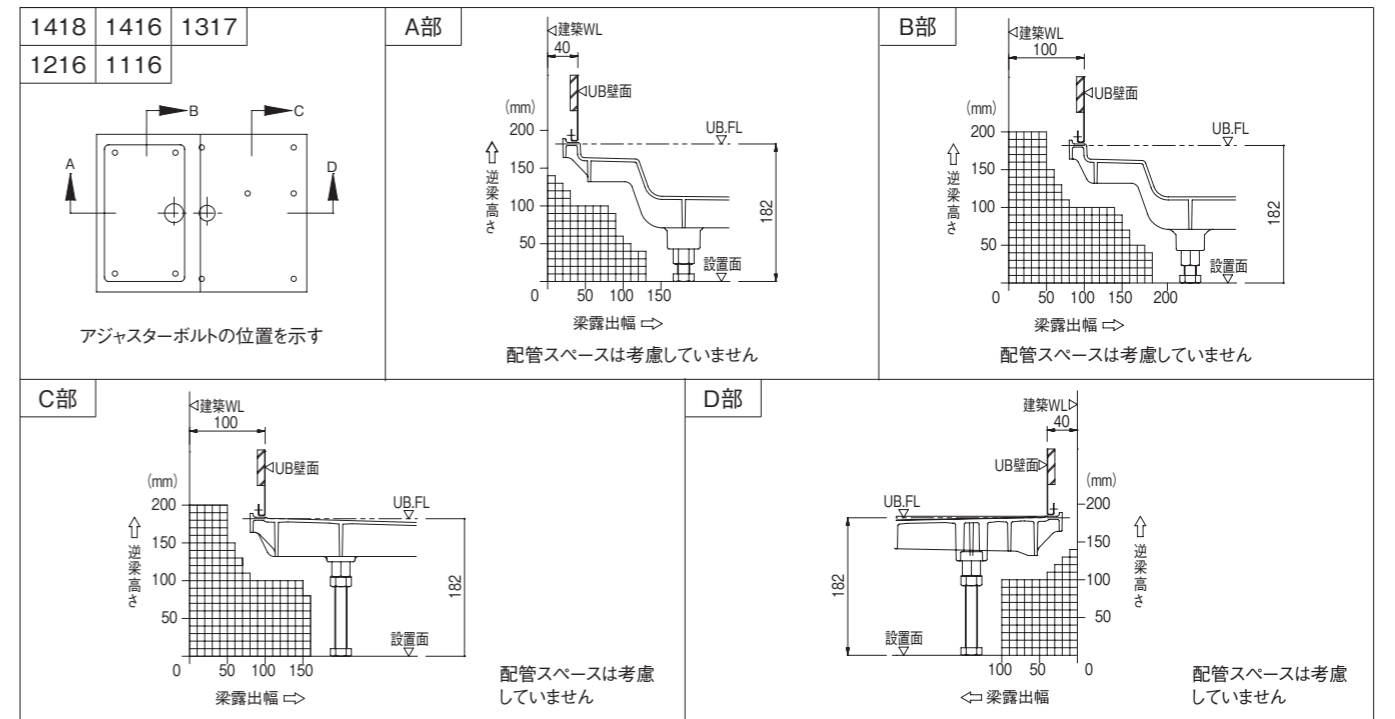

■一般図

1418 ※弓形浴槽の場合は600mmになります。

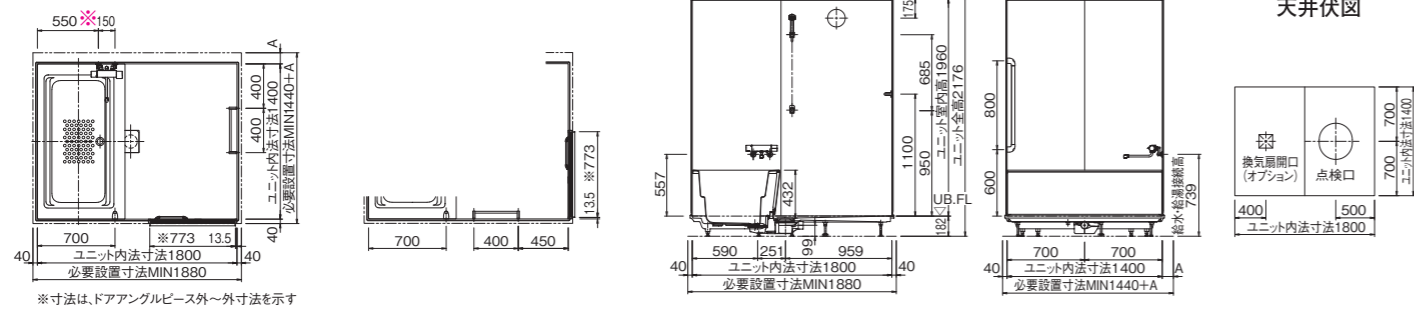

1416 ※弓形浴槽の場合は600mmになります。

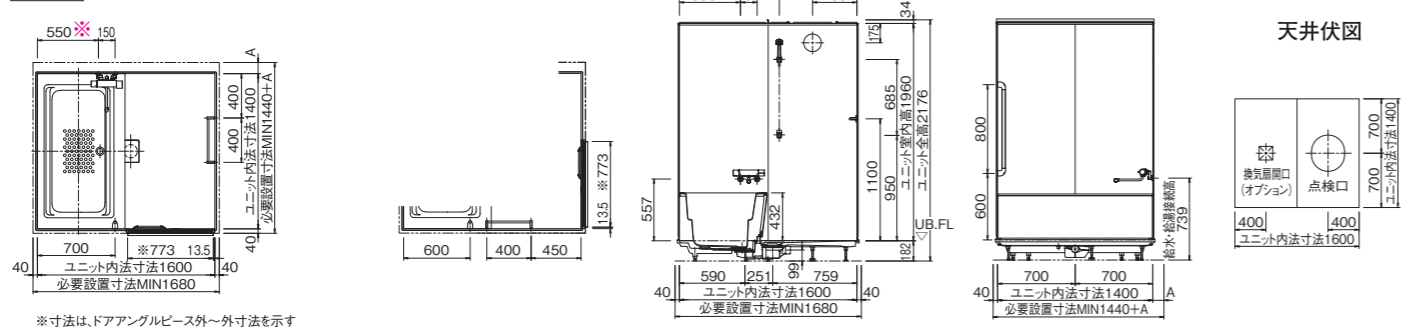

1317 ※弓形浴槽の場合は600mmになります。

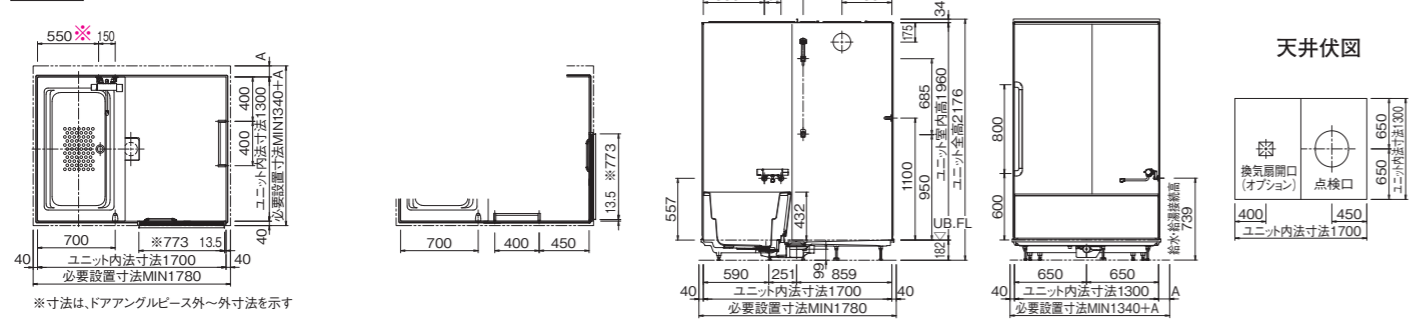

1216

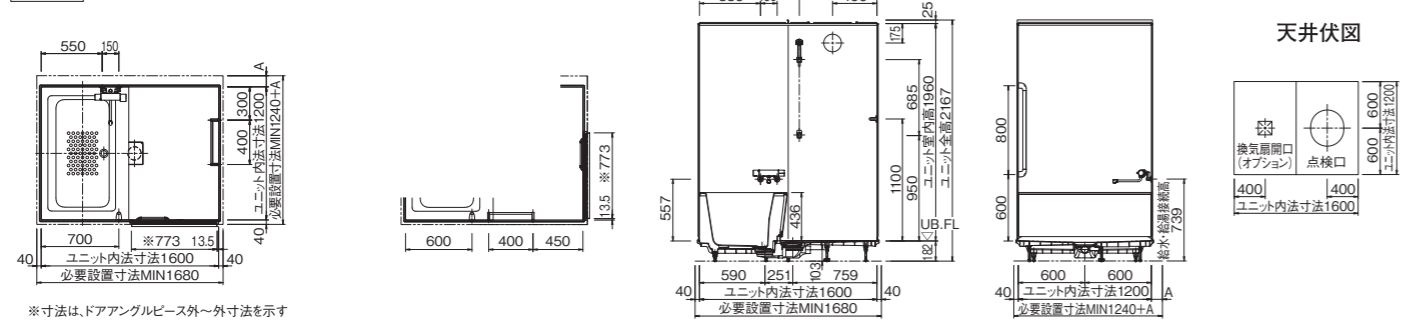

	A
水栓固定金具エルボ (メス・オス・樹脂裏配管用)	60mm以上
水栓固定金具ストレート ※1	80mm以上
薄納まり配管	40mm以上

※1.現場手配品のエルボにより数値が異なる為、参考値となります。

■一般図

1418 ※弓形浴槽の場合は600mmになります。

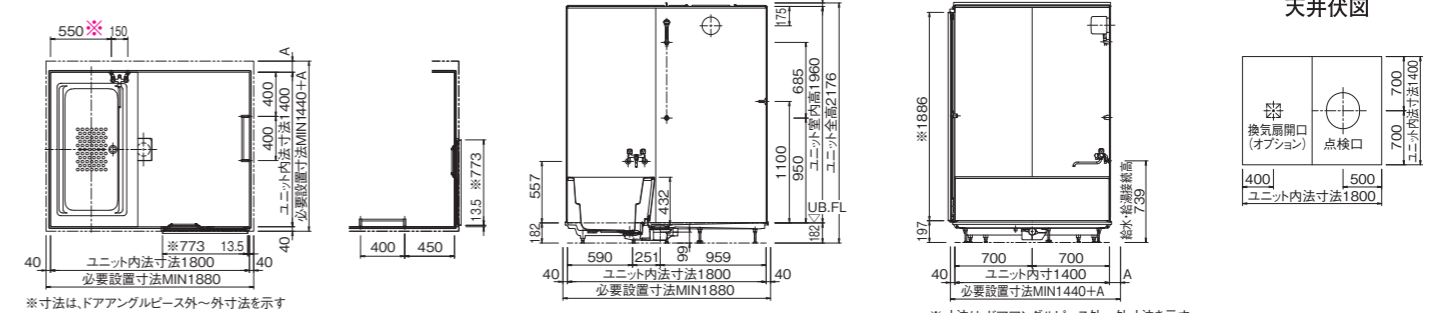

1416 ※弓形浴槽の場合は600mmになります。

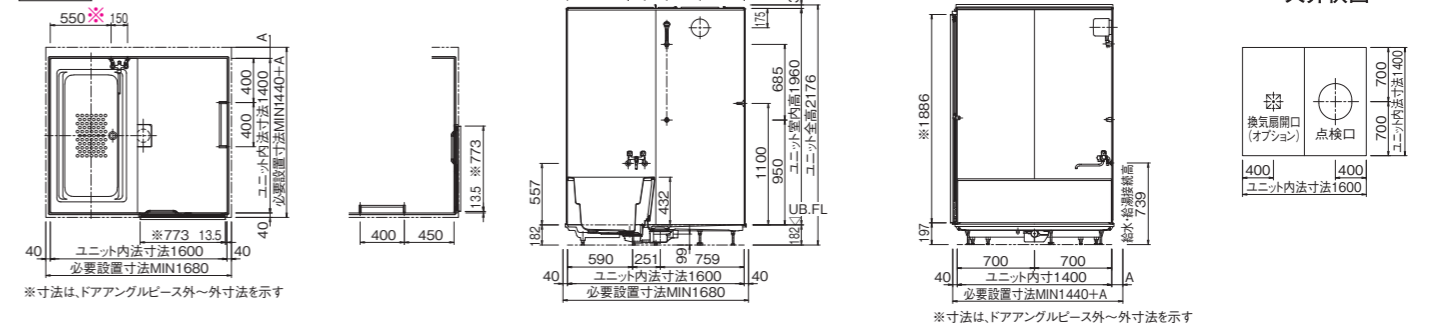

1317 ※弓形浴槽の場合は600mmになります。

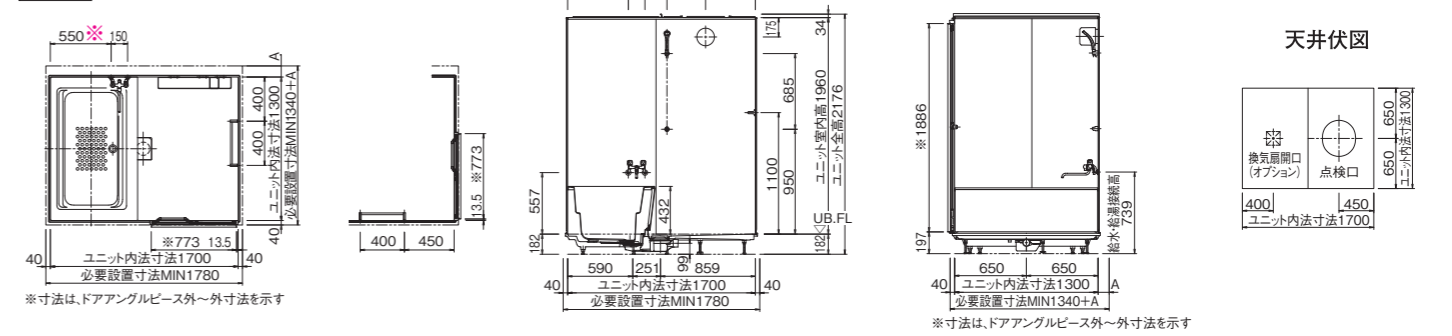

1216

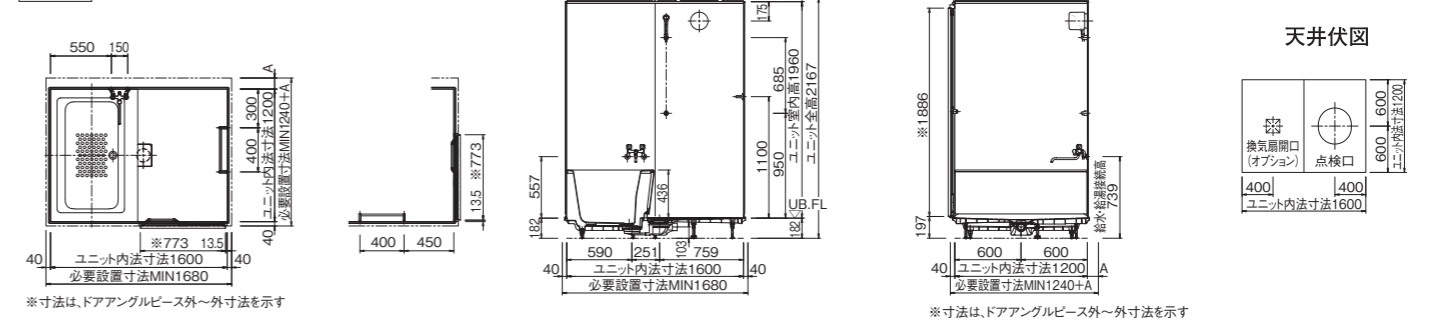

1116

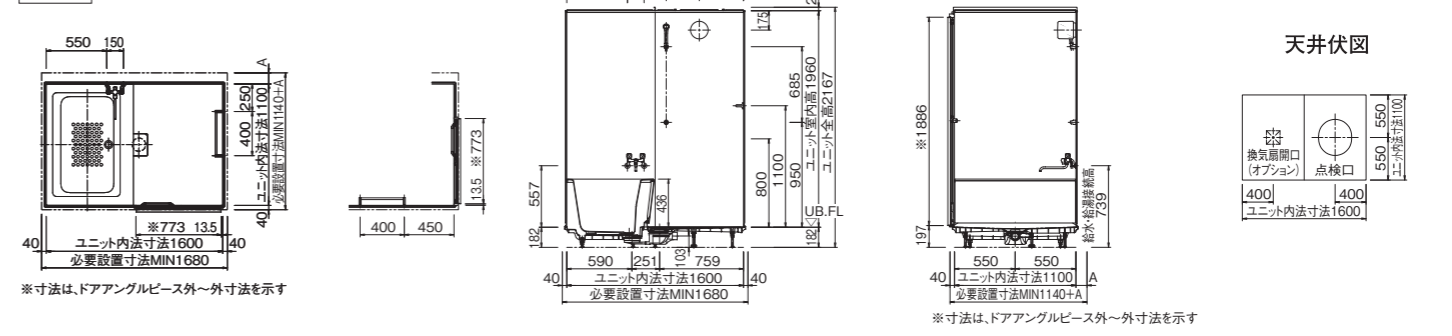

■ドア納まり参考図

折戸

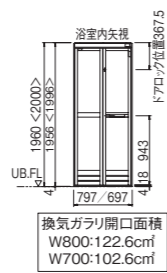
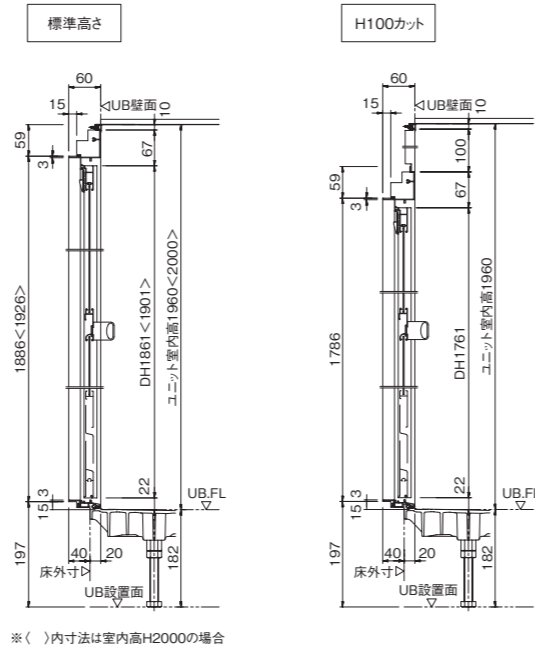
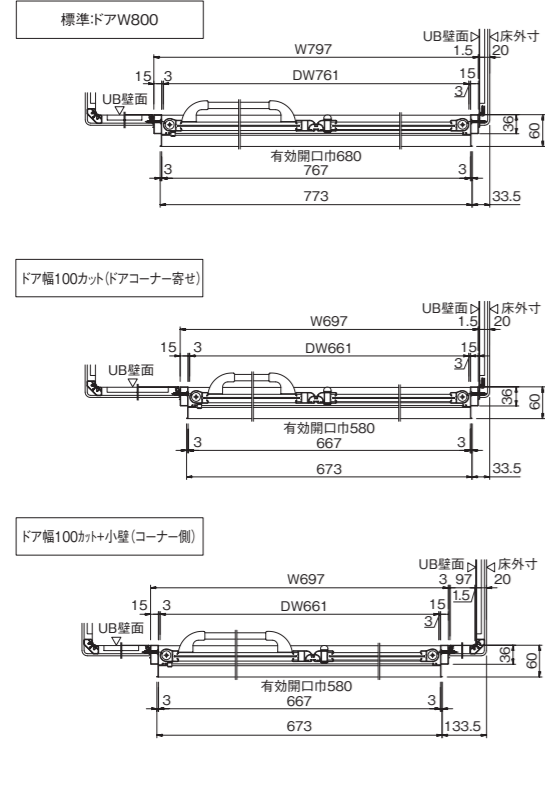

※()内寸法は室内高H2000の場合

開戸

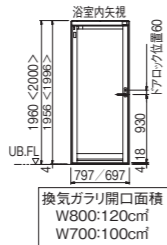
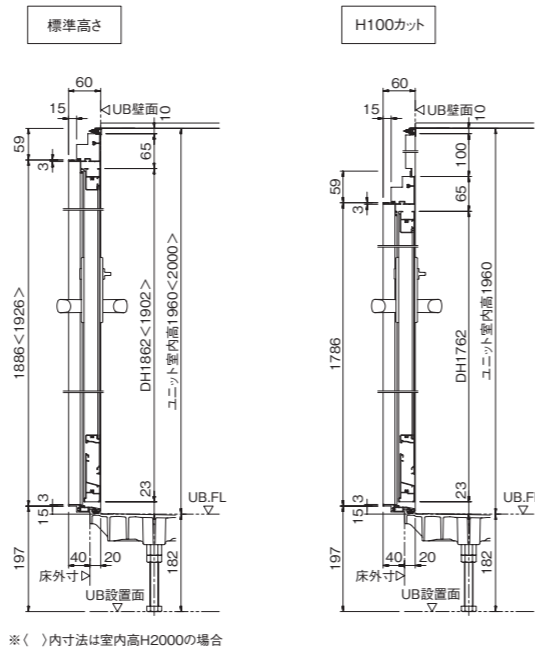
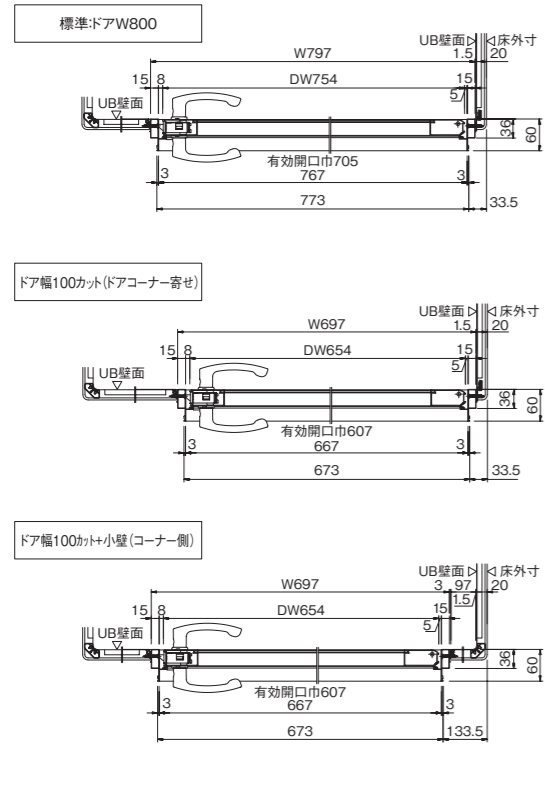

※()内寸法は室内高H2000の場合

■ドア納まり参考図

折戸(スキッドドア)

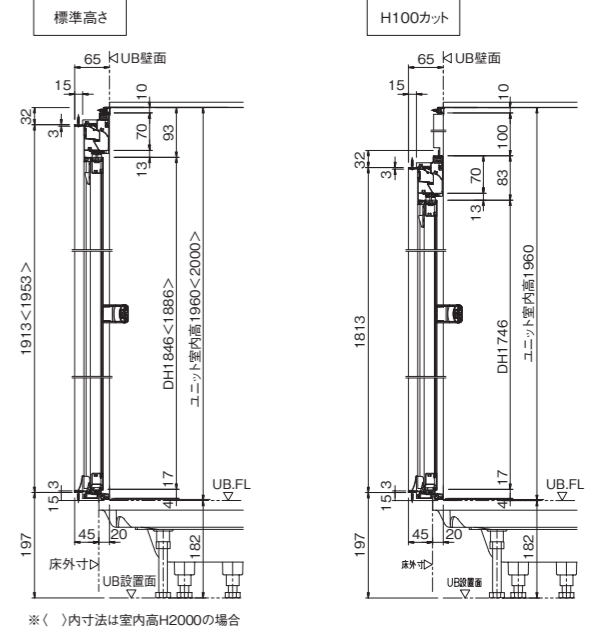
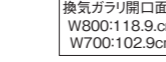
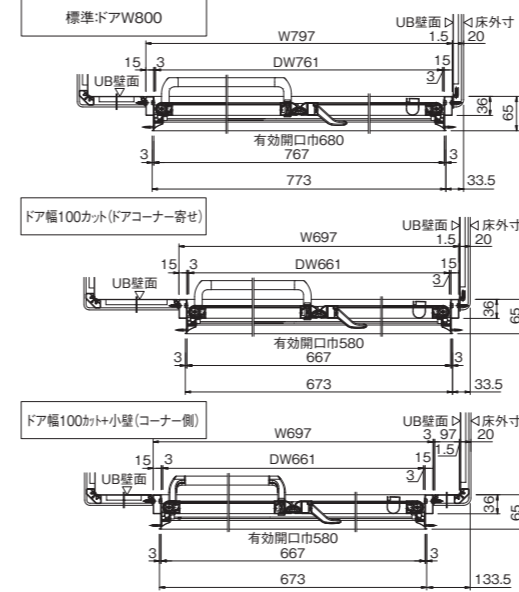

※()内寸法は室内高H2000の場合

スイングドア(スキッドドア)

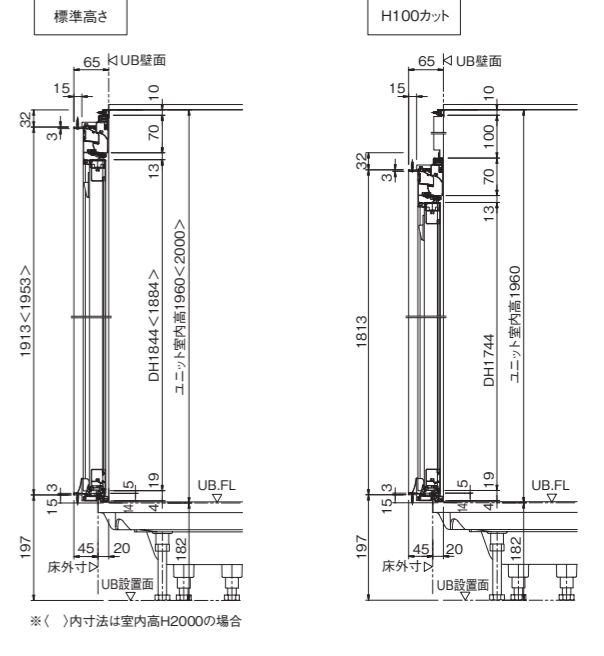
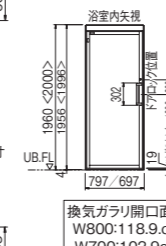
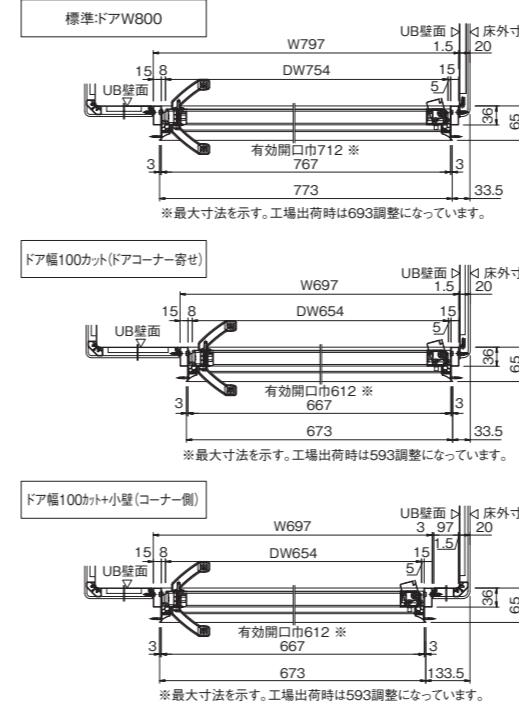

※()内寸法は室内高H2000の場合

2枚引き込戸(スキッドドア)

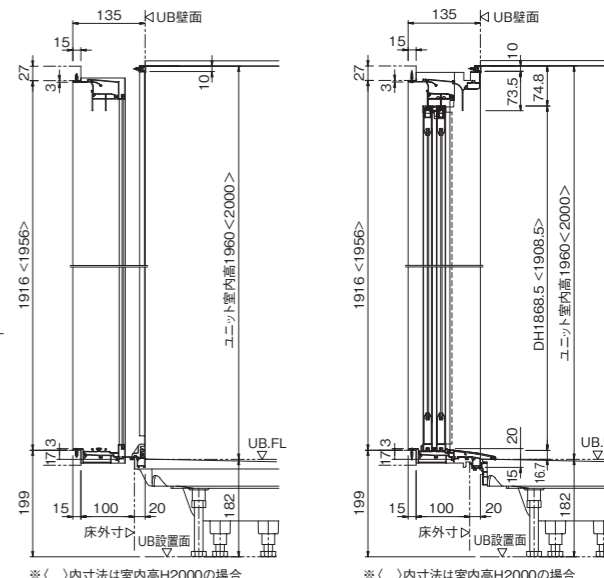
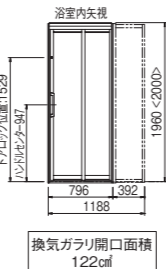
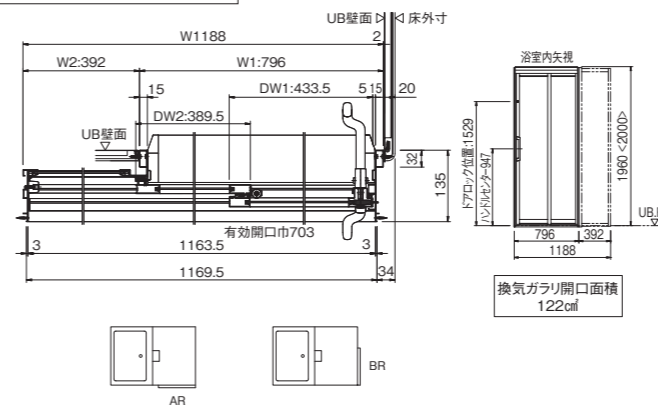

※()内寸法は室内高H2000の場合

※()内寸法は室内高H2000の場合

給水給湯位置・雑排水管取出し・床支持位置

※床支持は、ARとALでは位置が異なります。(反転ではありません) 本図はAR勝手側の支持位置を表します。

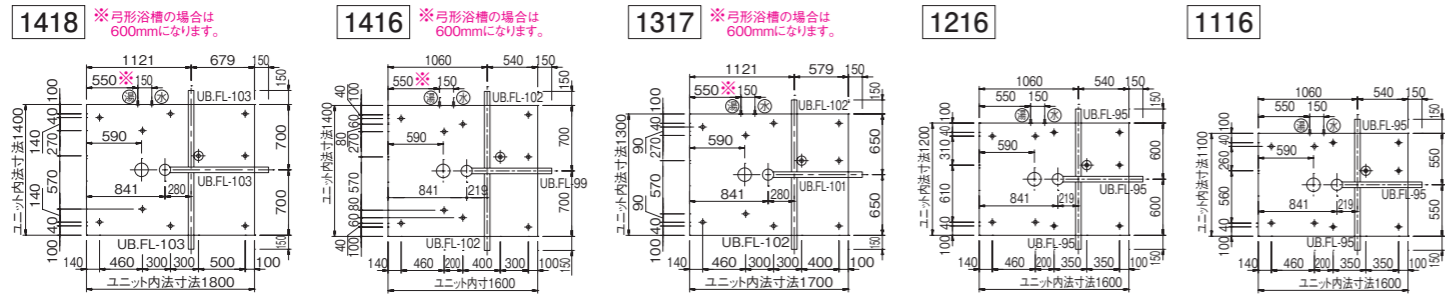

■クリアシェルフ

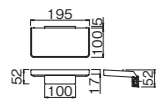

■クリアワイドシェルフ

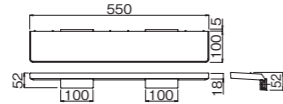

■バイザーカウンター-W750/W550

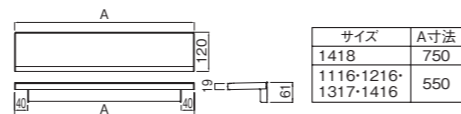

■ライトシェルフ

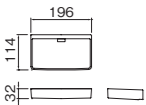

■ワイドテーブル

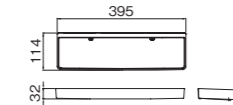

■オーバルカウンター-W600

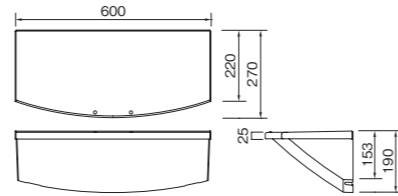

■トラップ詳細図

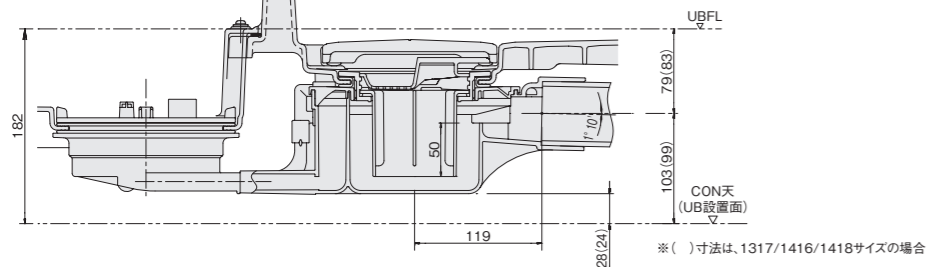

■追焚穴位置図

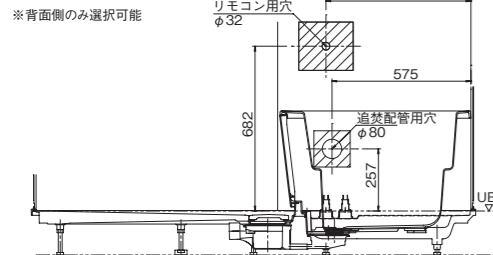

※下記はサーモ式シャワー水栓用のシャワーヘッドについて掲載しております。

■メタルシャワーヘッド
※サーモ式ライン水栓
(メタルハンドル)に対応

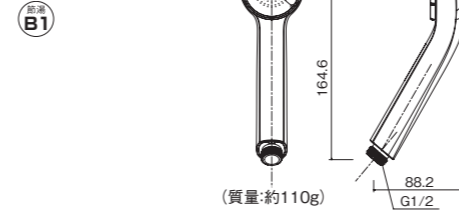

■樹脂(ホワイト)シャワーヘッド
※サーモ式ライン水栓
(ホワイトハンドル)に対応

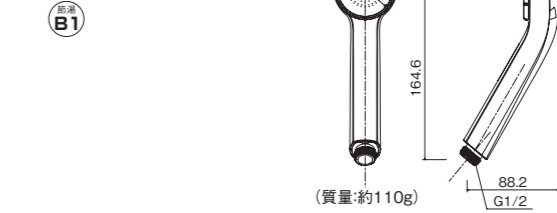

■メタルシャワーヘッド
※FTB200
(メタルハンドル)に対応

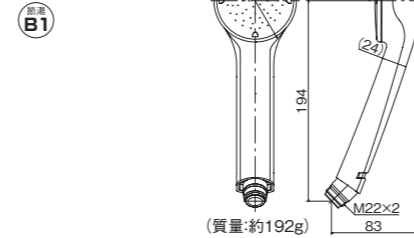

■樹脂(ホワイト)シャワーヘッド
※FTB200
(ホワイトハンドル)に対応

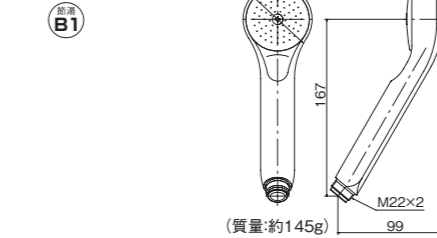

■ワンストップシャワーヘッド
※サーモ式シャワー水栓
(ホワイトハンドル)に対応

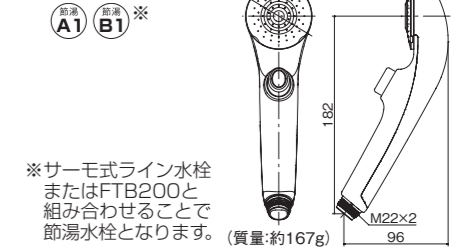

■メタルワンタッチシャワーヘッド
※サーモ式シャワー水栓
(メタルハンドル)に対応

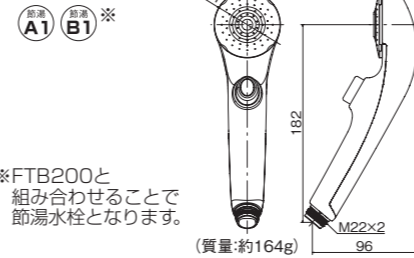

■新W節水シャワーヘッド
※サーモ式シャワー水栓
(メタルハンドル)に対応

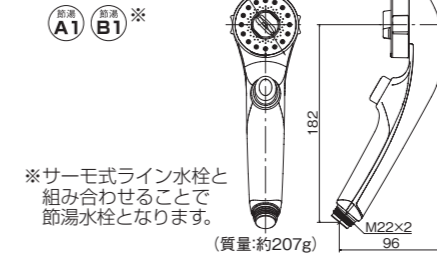

■W水流シャワーヘッド (メタルワンタッチ)
※サーモ式シャワー水栓 (メタルハンドル)に対応

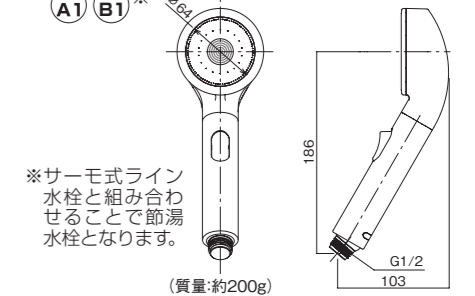

※FTB200と組み合わせることで節湯水栓となります。

※サーモ式ライン水栓と組み合わせることで節湯水栓となります。

※サーモ式ライン水栓と組み合わせることで節湯水栓となります。

※快適にご使用いただくために、水圧0.2MPa程度確保することをお勧めいたします。2階で使用する場合、配管圧損などにより流量が少なくなることがあります。特に電気温水器などにご注意ください。

※ワンストップシャワーヘッド、メタルワンタッチシャワーヘッド、新W節水シャワーヘッド、W水流シャワーヘッド(メタルワンタッチ)の手元スイッチがついているシャワーヘッドを選定される場合には、給湯圧力が低い場合には流量が少なくなったり、勢いが弱くなることがあります。ご選定いただく場合は、必ず最低必要水圧(右表)以上を確保していただくよう、ご販売店様とご相談ください。

※給湯機に貯湯式温水器(エコキュート含む)をお使いの場合は、給湯圧力が低くなり、シャワーの流量が少なくなったり、勢いが弱くなることがありますので、高圧タイプをお勧めいたします。高圧タイプ以外の温水器をご使用の場合は、通常のシャワーヘッドをご選択ください。(ワンストップシャワーヘッド、メタルワンタッチシャワーヘッド、新W節水シャワーヘッド、W水流シャワーヘッド(メタルワンタッチ)は手元スイッチがついており、安全設計のため減圧弁が設けられ、流量が少なくなります。)

※瞬間型給湯機や貯湯式温水器の高圧タイプなど、給湯圧力の高い給湯機器でも、給湯機器の入り口の圧力が低い場合、シャワーの流量が少なくなったり、シャワーの機能が使用できない場合があります。

設置条件

●最低必要水圧=水栓の入り口での給水、給湯圧力(動水圧)

シャワーヘッド種類	最低必要水圧
樹脂(ホワイト)シャワーヘッド	0.05MPa
メタルシャワーヘッド	0.05MPa
メタルワンタッチシャワーヘッド	0.07MPa
ワンストップシャワーヘッド	0.07MPa
新W節水シャワーヘッド	0.10MPa
W水流シャワーヘッド(メタルワンタッチ)	0.07MPa



UNIT BATHROOM
UW
UW-BL シリーズ
長寿社会対応型
一般型 / 改修対応小型

上質で、ご家族みんなが安全に使えて、おそうじもラクラク。
収納スペースや、省エネ・エコにも配慮した、
充実の新仕様バスルーム、UW-BLをお届けします。

浴槽・床一体成形 / フラッグストーンフロア
バリアフリー浴室で
上質な空間に。
スタイリッシュでお手入れの
ラクなバスルームです。



※イラストはイメージです。

なごみライン浴槽

浴槽内の隅々を大きなカーブフォルムで設計し、ゆったりしたくろぎと節水効果が得られます。
浴槽ふちの中央を細くしていますので、ふちをつかんで、安定した姿勢で浴槽に入浴できます。
浴槽またぎも470mmとまたぎやすい高さ。また、浴槽底部は凹凸パターンですべりにくくしています。

**手が届きやすく、出し入れ
しやすい大型収納スペース**



大きめのボトルが約3本置ける収納スペース。
浴室内がスッキリ片付きます。
※ボトル形状やサイズによっては3本収納できない場合もございます。

バリアフリーの出入口



安全に配慮した段差18mmのバリアフリー出入口が標準仕様。ドア有効開口幅も680mmと広々しています。

お掃除ラクラクな床



同一方向のシンプルなグリッドパターンでお掃除簡単。
床表面の微細な凹凸で乾きやすく、滑りにくい。

安心の防水設計

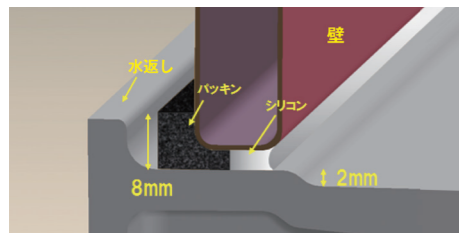

床の端に2mmの立ち上がりがあるため、お掃除によるシリコン劣化を抑制。
シリコン+パッキン+水返し3重の防水設計です。
また、点検口の内部と周りにもパッキンを設置。防水面に配慮しています。

床・浴槽一体成形



床・浴槽一体成形。
汚れやすい継ぎ目がないので、お掃除が簡単です。

さっと排水目皿



洗い場の水の流れて髪の毛を中央に集め、あとはサッとゴミ箱へ。
髪の毛がからみにくい形状です。

腰掛けられる広いフランジ



フチが広く腰かけながら浴槽に入浴できます。
足湯や長湯を楽しむひと休みベンチにも。

浴槽のフチは大きなカーブフォルム



身体と浴槽のフィット感を考え、浴槽内のフチは大きなRフォルムで構成。
肩まわりにゆとりができ、肘を置いたり、頭をあずけて自然な感覚でくろぐことができます。

浴槽内の隅々も大きなカーブフォルムで設計。
年間浴槽約60杯分^{※1}の節水(年間水道費約3,260円^{※2}の節約)

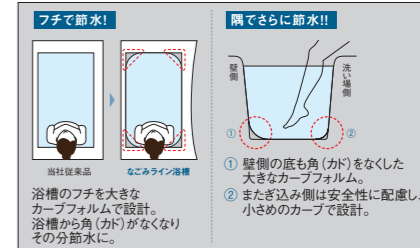

ゆったりと大きなRフォルムを浴槽内の隅にも施しました。
入浴感アップと、節水も期待できる、人にも暮らしにもやさしい浴槽です。

※1 365日浴槽にお湯を貯めた時の1年間の節水量。
【1116サイズで比較】当社従来品 / 250L (満水時)
※2 算出基準料金(税込) 上水道 / 下水道料金目安(標準 265円 / m³ (一社)日本バルブ工業会より) シミュレーションの計算は2023年1月時点。

Accent Panel
アクセントパネル

アクセントパネル(1枚 / 2枚)
オプション



グリジオールニコ 鏡面仕様 ドラマホワイト 鏡面仕様 ダークマーブル 鏡面仕様 ガラススタイルホワイト 鏡面仕様 アンティークブラウン 鏡面仕様
アンティークブラック 鏡面仕様 ウォールナット マット仕様 チェリー マット仕様 メープル マット仕様 モザイク硝子ブルー 鏡面仕様

隣り合う壁パネルはランダムな柄配りになります。

Wall Panel
壁パネル

鏡面仕様 つややかな表面加工が光を反射し、輝きに満ちた浴室をつくれます。
マット仕様 ツヤ感を抑え、落ち着いた雰囲気を演出します。

バス壁・天井材は「eパネル」を採用
人にも環境にもやさしい環境配慮型「eパネル」を採用。非塩ビ系のポリエステル系樹脂シートを使用しています。さらに、薄壁設計により従来と比べ省スペース化を実現しました。不燃材としての認定も受けています。

①石膏ボード(9.5mm)
②バック層(エポキシ系樹脂)
③亜鉛メッキ鋼板
④ベース層(着色ポリエステル系樹脂)
⑤表面層(ポリエステル系樹脂)

グレイスホワイト柄
マット仕様

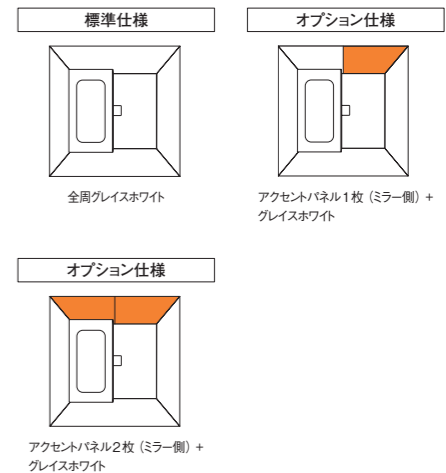

標準仕様 全周グレイスホワイト
オプション仕様 アクセントパネル1枚(ミラー側)+グレイスホワイト
オプション仕様 アクセントパネル2枚(ミラー側)+グレイスホワイト

UW-BLシリーズ (一般型/改修対応小型)



UNIT BATHROOM
UW
UW-BL シリーズ
一般型/改修対応小型

本体標準価格 (一般地仕様)

UW1216BLS [1216] **640,500**円(税抜)

UW1116BLS [1116] **615,500**円(税抜)

※改修対応小型の場合、末尾 BLR となります。

本体標準仕様

床・浴槽	一体成形 FRP：シャルトグレー
風呂フタ	なし
壁柄	グレイスホワイト
天井・換気設備	フラット天井・換気扇なし
照明	丸筒型照明N (LED) (1灯) VVVFケーブル2芯3.0m (延長ケーブル1.8m含む)付
ドア	折戸
ミラー	なし
収納棚	なし
洗い場側水栓	壁付兼用2ハンドルシャワー水栓 (SK11)(吐水口長さ240mm)
浴槽側水栓	なし
裏配管	なし(水栓固定金具)エルボ(メス)
タオル掛け	タオル掛け(ホワイト)
壁加工	壁付水栓用穴加工(φ30)
握りバー	なし
雑排水管	VP管

UW-BLシリーズ (長寿社会対応型)



UNIT BATHROOM
UW
UW-BL シリーズ
長寿社会対応型

本体標準価格 (一般地仕様)

UW1216BLK [1216] **715,000**円(税抜)

本体標準仕様

床・浴槽	一体成形 FRP：シャルトグレー
風呂フタ	なし
エプロン	ビュアホワイト
壁柄	グレイスホワイト
天井・換気設備	フラット天井・換気扇なし
照明	丸筒型照明N (LED) (1灯) VVVFケーブル2芯3.0m (延長ケーブル1.8m含む)付
ドア	折戸
ミラー	なし
収納棚	なし
洗い場側水栓	壁付兼用ライン水栓 (ホワイトハンドル)(吐水口長さ240mm)
浴槽側水栓	なし
裏配管	なし(水栓固定金具)エルボ(メス)
タオル掛け	タオル掛け(ホワイト)
壁加工	壁付水栓用穴加工(φ30)
握りバー	I型(ホワイト)800mm1本
雑排水管	VP管

掲載価格は希望小売価格です。取付設置費は含まれておりません。

■ドア勝手



UW-BLシリーズ 各部仕様

サイズ	1216	1116*																												
床	フラッグストーンフロア FRP製(強化プラスチック)																													
壁	化粧鋼板 ※不燃認定番号は裏表紙をご参照ください。																													
天井	フラット天井:化粧鋼板 ※不燃認定番号は裏表紙をご参照ください。																													
ドア	折戸 (ホワイト) 枠/ドア:アルミ製、面材:スチロール(厚み2mm)、取っ手:アルミ製 開戸 (ホワイト) 枠/ドア:アルミ製、面材:スチロール(厚み3mm)、取っ手:樹脂製	ホワイト ホワイト																												
ガラリ開口面積	折戸 W800:122.6cm ² 、W700:102.6cm ² 開戸 W800:120cm ² 、W700:100cm ²																													
浴槽	FRP製(強化プラスチック)																													
浴槽容量	230L	205L																												
浴槽排水時間(参考値)	約6分20秒	約5分40秒																												
床・浴槽内寸サイズ (単位:mm)	<table border="1"> <tr> <th colspan="7">床・浴槽サイズ</th> </tr> <tr> <th>UW</th> <th>A</th> <th>B</th> <th>C</th> <th>D</th> <th>E</th> <th>F</th> </tr> <tr> <td>1116</td> <td>958</td> <td>880</td> <td>563</td> <td>485</td> <td>1640</td> <td>1140</td> </tr> <tr> <td>1216</td> <td>1058</td> <td>980</td> <td>563</td> <td>485</td> <td>1640</td> <td>1240</td> </tr> </table>		床・浴槽サイズ							UW	A	B	C	D	E	F	1116	958	880	563	485	1640	1140	1216	1058	980	563	485	1640	1240
床・浴槽サイズ																														
UW	A	B	C	D	E	F																								
1116	958	880	563	485	1640	1140																								
1216	1058	980	563	485	1640	1240																								
浴槽エプロン	FRP製																													
ミラー 厚さ:5mm 防湿型	角型ミラー-C (W250×H905) 角型ミラー-B (W356×H457) パーチカルミラー (W297×H1382.5) ボーダーミラー (W1373×H297) ボーダーフルミラー (W1573×H297)																													
照明 VVVFケーブル3.0m (延長コード1.8m含む)付属	種類	光源																												
	丸筒型照明N	電球型LED/電球色相当 一般電球タイプ / 広配光タイプ / 810lm(60W型)/E26 口金																												
	丸型照明	電球型LED/電球色相当 一般電球タイプ / 広配光タイプ / 810lm(60W型)/E26 口金																												
	ダウンライト照明	LED素子本体組込型 / 電球色相当 ※専用のLED照明ユニットを使用 注1																												
水栓	サーモスタット式水栓 2ハンドル混合水栓																													
総重量	約190kg	約180kg																												
室内容量	3.7m ³	3.4m ³																												
必要換気風量	22m ³ /h	21m ³ /h																												
ドア	支持バー	AJボルト	番摺	調整範囲	UB.FL まで																									
折戸 開戸	—	130	197	187 ~ 207	182																									
	—	150	217	207 ~ 227	202																									
	—	170	237	227 ~ 247	222																									
	リフォーム用アジャスターボルトセット	—	187 ~ 247	—	172 ~ 232																									

※リフォーム用ボルトセットを選択した場合には、AJボルト130、150、170の三種類が同梱されます。

注1)ダウンライト照明は専用のLED照明ユニットを使用しており、お客様ご自身の交換はできません。

建築物の納まりについて

平面納まり寸法

- ユニットバスルームの据付必要寸法として、ユニットの内法寸法に建築物とのクリアランス及び配管用スペースを確保してください。
- 外法寸法は内法寸法に壁ジョイント裏部補強金具等の寸法を加えたものです。(右図参照ください)

	A
水栓固定金具エルボ (メス・オス・樹脂裏配管用)	60mm以上
水栓固定金具ストレート ※1	80mm以上
デッキ水栓	40mm以上

※1.現場手配品のエルボにより数値が異なる為、参考値となります。

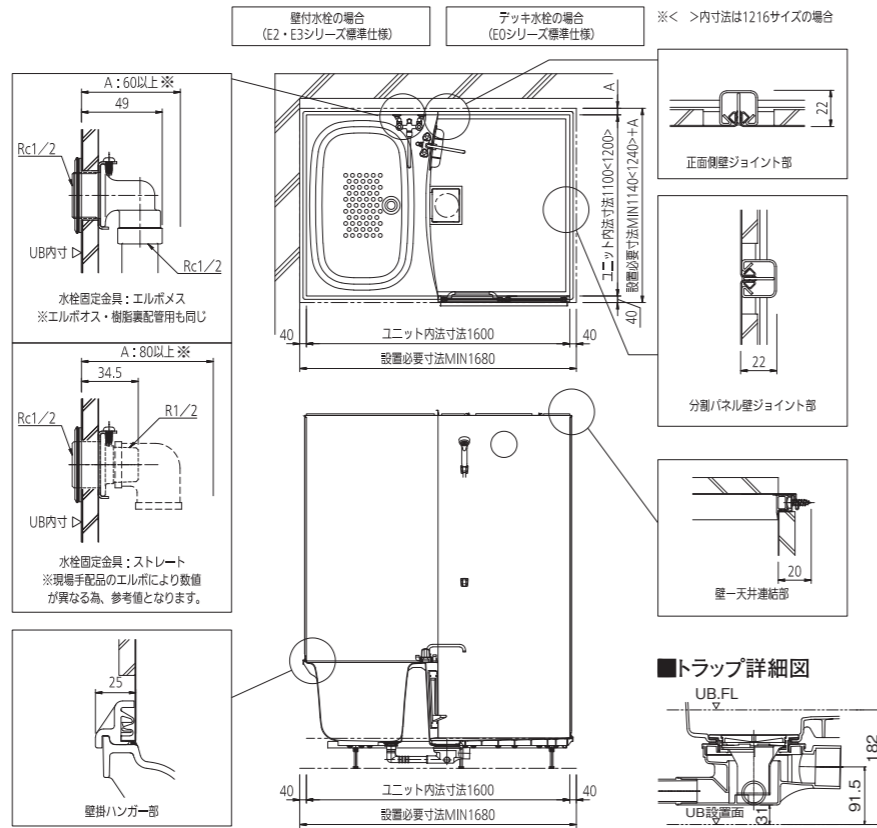

建築物の納まりについて

立面納まり寸法

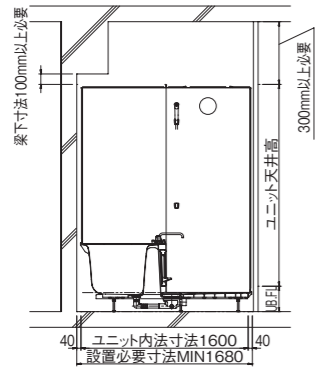

- 建築躯体が下図のようにならないか、事前によくご確認ください。

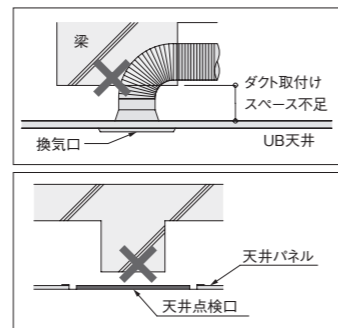

換気設備納まり参考図

- 1室換気扇 (GVL6131)
- 1室換気扇24時間対応 (GVL6120)

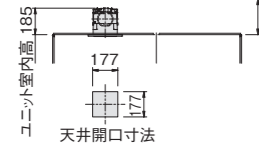

- マックス製1室/2室/3室暖房換気乾燥機

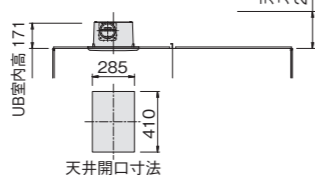

- カビシャット付暖房換気乾燥機 (GVL7300A)

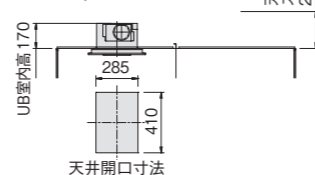

- 2室換気扇 (GVL6302)

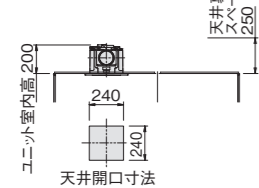

- ナノイー暖房換気乾燥機 (GVL7500A)

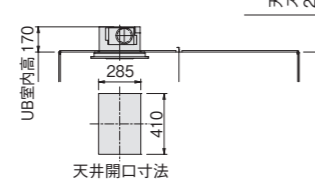

搬入経路について

- 搬入時期は、木造住宅の場合、棟上げが済み、間柱・木ズリができあがる前が最適です。搬入経路や搬入開口部について十分ご確認ください。なお、建築現場付近の道路規制・道幅などによって搬入の日時・トラックの大きさ等が規制される場合がありますのでご注意ください。

搬入経路の目安

- 狭い通路を通して搬入する場合、右図の寸法が確保されているか、ご確認ください。

サイズ	1116	1216
D	1640	
W	1140	1240
H		547
A寸法	850	900

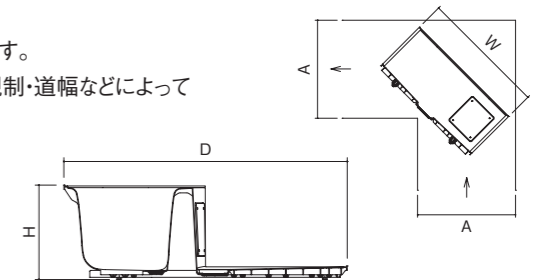

窓開口対応

- フリーサイズ窓枠の場合、下図の範囲をこえて開口すると、壁パネル破損の原因となりますのでお避けください。
- 壁パネルを全幅開口したい場合は、全幅開口用窓枠をご確認ください。
- 壁パネルを3枚以上にまたいでの窓開口はできません。(正面・背面側)
- 窓の下に握りバーを取り付ける場合は、壁開口はSBFL+750mm以上にする必要があります。
- 握りバー・シャワースライドバーをまたいでの窓開口は、壁パネル破損の原因となりますのでお避けください。
- 他器具との併設時の注意事項
【注意事項】照明取り付け位置より、200mm以上離す
握りバー取り付け位置より、150mm以上離す

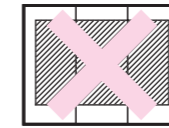

1枚パネルへの開口

標準仕様

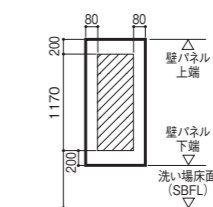

壁付照明が付く正面パネルを開口する場合

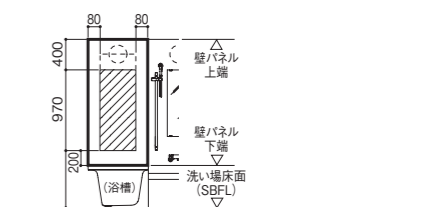

2枚パネルへの開口

標準仕様

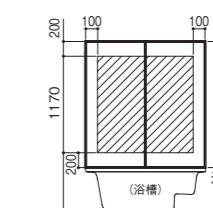

握りバーが付く側面パネルを開口する場合

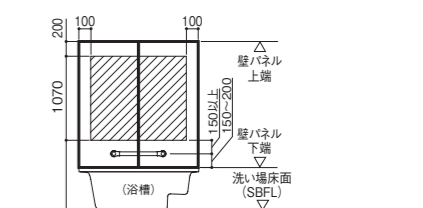

※巻きフタをご利用の場合は、200mm程度の高さに取り付けることをお勧めします。(巻きフタを丸めて収納する場合、握りバーに当たらないようにすることをお勧めします。)
※SBFLからの違い寸法は、調整寸法で変わります。
※握りバーの上にリモコンを設置する場合は、握りバーより200mm以上離して壁開口してください。

ご注意事項

- 既存ユニットが貫通トラップの場合
トラップの位置によっては、排水管との接続が困難な場合があります。貫通トラップが中央にある場合、選択できません。

逆梁(スラブ段差)取合い

- 下図の範囲内で逆梁を避けてください。図中にマス目に表示されている部分が、標準床(標準アジャスターボルト)での対応可能範囲です。
- サヤ管工法等、配管スペース確保が必要な場合はユニットバスルーム内寸から建築までのクリアランスを大きくしたり、床を高くするなどの対応が必要となります。

- UWII E0 逆梁対応可能範囲 1116 1216 ※浴槽保温材無し

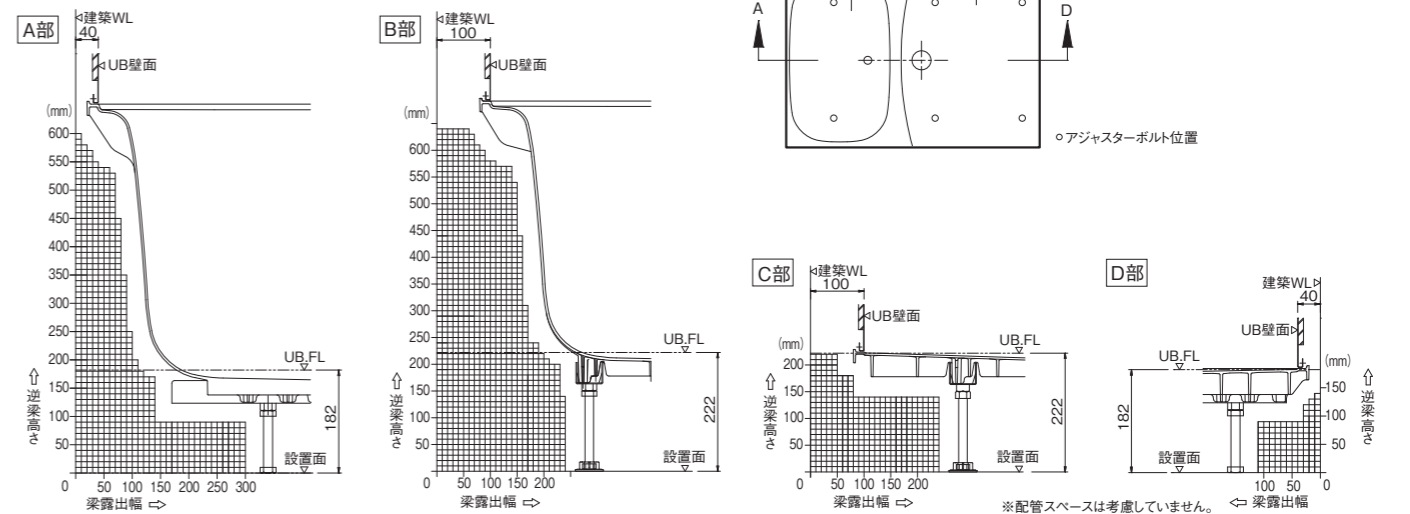

※配管スペースは考慮していません。 ← 梁露出幅

※当カタログの「セレクトガイド」および「共通オプション・特注生産品」に掲載のアイテムをご選定ください。異なる部材を選定した場合、BL認定品として認定されませんのでご注意ください。

物件名、依頼日、希望日、納入日、特約店様、工務店様、ご担当者名、コードNo、TEL、オプションのご要望

MV-BLシリーズ、長寿社会対応型、MV-BLシリーズ、一般型/改修対応小型の価格表

標準仕様、選択アイテム

水栓地域、ドア勝手

設置方法、ライナー、ボルトキャップ

ボルト接着剤、床

排水口、浴槽

浴槽排水栓、追焚

追焚配管、追焚配管用貫通部材

エプロン、風呂フタ

風呂フタック、雑排水管セット

排水フレキ管

壁

ドア・ドアサイズ(W)

ドアサイズ(H)・ドア位置変更

水栓

シャワーヘッド

標準仕様、選択アイテム

浴槽側水栓

水栓固定金具・裏配管

鏡

収納棚

収納テーブル・カウンター

タオル掛け

照明

換気設備

天井加工

壁加工

握りバー

掲載価格は希望小売価格です。取付設置費は含まれておりません。

※当カタログの「セレクトガイド」および「共通オプション・特注生産品」に掲載のアイテムをご選定ください。
異なる部材を選定した場合、BL認定品として認定されませんのでご注意ください。

MV-BL/UW-BL 共通オプション・特注生産品

オプション

[シャワーヘッド]

従来型^{※1}より **約36%節水** から洗い
従来型^{※1}より **約15%節水** お風呂洗い
従来型^{※1}より **約36%節水** ささっとワイドモード

eモード **ハードモード** **ささっとワイドモード**

流量:6.4L/分^{※2} 流量:8.5L/分^{※2} 流量:6.4L/分^{※2}

水勢:約1.5倍(eモード比)

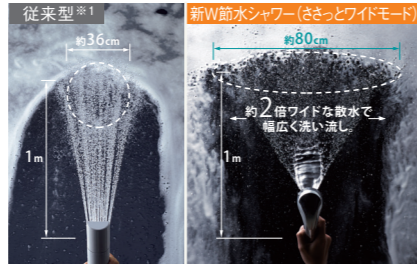

ワンストップシャワーヘッド(ホワイト)
17,500円(税抜)
※ホワイトハンドルのサーモスタット水栓のみ対応。

※1 社団法人日本バルブ工業会認定「節湯種類の定義」の「従来型」シャワー(動水圧0.2MPaの時、流量10L/分)との比較。
※2 動水圧:0.2MPaの時
新W節水シャワー
45,500円(税抜)
※メッキハンドルのサーモスタット水栓のみ対応。
※手元止水スイッチ付き

[握りバー]

I型握りバー (ホワイト)
L=400mm 17,500円(税抜)
L=600mm 20,500円(税抜)
L=800mm 30,000円(税抜)

L型握りバー (ホワイト)
L=600mm×600mm 34,500円(税抜)

凹凸をつけた形状にして滑りにくくしました。



[物干しバー]

1本【受具1組】 7,000円(税抜)
1本【受具2組】 8,500円(税抜)

2本【受具2組】 14,000円(税抜)
2本【受具4組】 17,000円(税抜)

[UW用巻きフタ][※]

巻きフタ

対応サイズ	価格
1216	9,000円(税抜)
1116	

[風呂フタフック]

巻きフタ用 2,500円(税抜)

組みフタ用(ホワイト) 2,500円(税抜)
※UW-BLシリーズはご用意がありません(対応不可)

組みフタ用3点式フック(ホワイト) 11,500円(税抜)
※UW-BLシリーズはご用意がありません(対応不可)
※MV-BLシリーズ1416・1216・1116のB勝手の場合、3点式フックとタオル掛けの組み合わせは対応不可です。

[ドア接続額縁]

4方枠 55,000円(税抜)

3方枠 48,000円(税抜)

3方枠化粧枠付き 83,500円(税抜)

[MV用ドア外タオル掛け]

ホワイト

ドア外タオル掛け(スイングドア用)(W700/W800) 14,000円(税抜)

[MV/UW用ドア外タオル掛け]

ホワイト

ドア外タオル掛け(開戸用)(W700/W800) 14,000円(税抜)

[東石 (1個)]

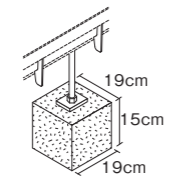

東石(1個) 2,000円(税抜)
※アジャスターボルトの本数に応じて必要です。
※アジャスターボルトと東石の間には、ライナー(鉄板)もしくはボルトキャップを用意ください。

[ライナー][※]

ライナー-鉄板 2,000円(税抜)
サイズ:□90mm×t 2.3mm

[ボルトキャップ][※]

2,000円(税抜)

ボルトキャップ(底面厚4mm) φ53

[配管逃げ部材]

(大) 20,500円(税抜) (小) 4,500円(税抜)

[排水フレキ管]

9,000円(税抜)

[ジョイントボックスセット]

3,000円(税抜)

[現場開口用補強セット]

●補強木セット(換気乾燥機用取付板セット) 2,000円(税抜)

タイプ	勝手	価格
MV用(1116・1216のみ)	A勝手	46,000円(税抜)
	B勝手	23,000円(税抜)
UW用	A勝手	46,000円(税抜)
	B勝手	34,500円(税抜)

納期:約2週間
納期の目安は弊社受注後、工場出荷まで約2週間です。おおよその目安ですので、時期やお届け先により多少異なりますので予めご了承ください。

[暖房換気乾燥機(100V) マックス製]

BS-132HA-1 (2室換気用) ★158,500円(税抜)

BS-133HA-1 (3室換気用) ★158,500円(税抜)

※換気設備を選択の場合、選択商品に対する天井加工の費用が自動で追加となります。

[BS-132HA-1/BS-133HA-1対応天井加工]

BS-132HA-1/BS-133HA-1 対応加工
□285×410(木補強あり) 9,000円(税抜)

[窓枠]

フリーサイズ窓枠 [※]	フリーサイズ	D=190mm	1m×4本		1.35m×2本		1.45m×2本		2.1m×2本	
			ホワイト	ブラック	ホワイト	ブラック	ホワイト	ブラック	ホワイト	ブラック
D=290mm	全幅開口用窓枠 [※]	D=190mm	ホワイト	20,500円(税抜)	28,000円(税抜)	30,000円(税抜)	39,500円(税抜)	23,000円(税抜)	35,500円(税抜)	45,000円(税抜)
			ブラック	28,000円(税抜)	30,000円(税抜)	39,500円(税抜)	23,000円(税抜)	35,500円(税抜)	45,000円(税抜)	
		D=290mm	ホワイト	35,500円(税抜)	45,000円(税抜)	53,000円(税抜)	65,500円(税抜)	40,500円(税抜)		
			ブラック	45,000円(税抜)	53,000円(税抜)	65,500円(税抜)	40,500円(税抜)			
		D=450mm	ホワイト	57,500円(税抜)	63,500円(税抜)	69,000円(税抜)	77,000円(税抜)	64,500円(税抜)		
			ブラック	63,500円(税抜)	69,000円(税抜)	77,000円(税抜)	64,500円(税抜)			
窓枠セット								500円(税抜)		

※窓枠選択の場合、窓ブロックセット500円(税抜)が自動で追加となります。 ※ブラック窓枠用シリコン3,500円(税抜)は窓枠本体価格に含まれます。

[既設窓アタッチメント]

バスルームの窓枠と既設窓枠がずれる場合にご使用ください。既設窓をそのまま生かすことができます。(ホワイト・ブラック) 28,500円(税抜)

※フリーサイズ窓枠対応用(フリー窓枠は同じ色を選択してください)

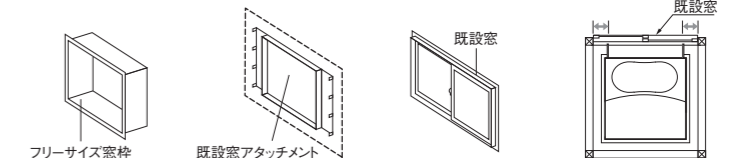

[梁欠き(現場対応部材)]

フリーサイズの梁欠き部材で、梁下に設備ユニットが位置する場合にもスムーズに対応。
※W100・H100~W300・H300まで対応可能です。(ただし、1116サイズはW250・H300まで)

L寸法	価格	A梁	B梁
1800mm	49,000円(税抜)		
1700mm			
1600mm			
1400mm	49,000円(税抜)		
1300mm			
1200mm			
1100mm			

[MV用梁欠き(工場加工)]

工場梁欠き対応一覧

A梁・B梁とも	梁欠きW×梁欠きH	納期
①	100×100mm	
②	200×100mm ^{※3}	
③	300×100mm ^{※2}	
④	100×200mm	
⑤	200×200mm ^{※3}	
⑥	300×200mm ^{※2}	
⑦	100×300mm ^{※1}	納期:約2週間
⑧	200×300mm ^{※1}	納期:約2週間
⑨	300×300mm ^{※1※2}	納期:約2週間

※1 H300は納期2週間の特注対応になります。見積図面には反映されませんのでご了承願います。納期目安は弊社受注後、工場出荷まで約2週間です。おおよその目安ですので、時期やお届け先により多少異なりますので予めご了承ください。
※2 2層換気乾燥機開口を選んだ場合は、B梁梁欠きW300は対応できません。B梁梁欠きW300は換気扇のみ選択可能。
※3 天井開口□420を選んだ場合はB梁梁欠きW200も対応できません(1418を除きます。1418はスペース上、選択可能。)

梁欠	A梁		B梁	勝手共通	価格
	1116 [※] /1216(大判)	1317/1418/1416			
A梁	1116 [※] /1216(大判)	1317/1418/1416		勝手共通	49,000円(税抜)
B梁	1116/1216(大判)	1317/1418/1416		勝手共通	39,500円(税抜) 47,000円(税抜)

※1116で、B勝手A梁W300(ドアW800またはドア幅100カット+コーナー100小壁)の時は54,000円(税抜)になります。
※[大判パネル分割]との組合せでは、B梁時+3,500円(税抜)となります。
※ダウンライト照明選択時は梁欠き(工場加工)対応不可となります。

[MV用全高アップ(天井高2000仕様)]^{※MV-BLシリーズのみ対応}

納期:約2週間
納期の目安は弊社受注後、工場出荷まで約2週間です。おおよその目安ですので、時期やお届け先により多少異なりますので予めご了承ください。

全高アップ対応一覧(H40mmアップ)

サイズ	勝手共通	価格
1116 [※]	勝手共通	64,000円(税抜)
1216 [※]		
1317/1418/1416		

※1116・1216の場合、併せて[大判パネル分割](A勝手46,000円(税抜)/B勝手23,000円(税抜))を選択してください。(浴槽長手アクセントパネルを併せて選択されている場合は、大判パネル分割の価格が含まれる為必要ございません。)

[UWII用梁欠き(工場加工)]

工場梁欠き対応一覧

A梁・B梁とも	梁欠きW×梁欠きH	納期
①	100×100mm	
②	200×100mm ^{※3}	
③	300×100mm ^{※2}	
④	100×200mm	
⑤	200×200mm ^{※3}	
⑥	300×200mm ^{※2}	
⑦	100×300mm ^{※1}	納期:約2週間
⑧	200×300mm ^{※1}	納期:約2週間
⑨	300×300mm ^{※1※2}	納期:約2週間

※1 H300は納期2週間の特注対応になります。見積図面には反映されませんのでご了承願います。納期目安は弊社受注後、工場出荷まで約2週間です。おおよその目安ですので、時期やお届け先により多少異なりますので予めご了承ください。
※2 2層換気乾燥機開口を選んだ場合は、B梁梁欠きW300は対応できません。B梁梁欠きW300は換気扇のみ選択可能。
※3 天井開口□420を選んだ場合はB梁梁欠きW200も対応できません。

梁欠	A梁		B梁	勝手共通	価格
	1116 [※] /1216(大判)	1317/1418/1416			
A梁	1116 [※] /1216(大判)	1317/1418/1416		勝手共通	49,000円(税抜)
B梁	1116/1216(大判)	1317/1418/1416		勝手共通	40,500円(税抜)

※1116で、B勝手A梁W300(ドアW800またはドア幅100カット+コーナー100小壁)の時は54,000円(税抜)になります。
※[大判パネル分割]との組合せでは、B梁時+3,500円(税抜)となります。
※ダウンライト照明選択時は梁欠き(工場加工)対応不可となります。

全高カットは、リフォームの「改修対応小型」プランのみで選択可能です。新築向けおよび長寿社会対応型では、ご選択いただけません。(※選択するとBL認定対象外となるため、対応不可とさせていただきます。)

[MV用全高カット(工場加工)]

●通常ドア(下ガラの)折戸で □ドア幅100カット または □ドア幅100カット+ドアコーナー100小壁を選定した場合 H50/H100mmカットともに通常納期になります。
●通常ドア(下ガラの)折戸W800を選定した場合、H100mmカットについては通常納期になります。

納期:約3週間
納期の目安は弊社受注後、工場出荷まで約3週間です。おおよその目安ですので、時期やお届け先により多少異なりますので予めご了承ください。

全高カット対応一覧(H50^{※1}/H100mmカット)

サイズ	勝手	価格
1116/1216(大判)	A勝手	44,000円(税抜)
	B勝手	50,500円(税抜)
1317/1418/1416	勝手共通	58,000円(税抜)

※1 スキッドドアの場合H100mmカットのみとなります。
※[大判パネル分割]との組合せでは、全高カット代+大判パネル分割代+7,500円(税抜)となります。
※使い勝手を十分にご確認ください。

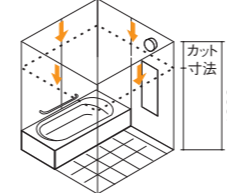

[UWII用全高カット(工場加工)]

カット寸法 190mm

シリーズ	サイズ	ドア種類	ドア幅	全高カット納期	
				H50カット	H100カット
UWII	1116・1216	折戸	W700	通常納期(※)	通常納期(※)
			W800	約3週間	通常納期(※)
	1116・1216	開戸	W700	約3週間	約3週間
			W800	約3週間	約3週間

(※)[大判パネル分割]との組合せでは納期:約2週間
納期の目安は弊社受注後、工場出荷まで上記の通りです。おおよその目安ですので、時期やお届け先により多少異なりますので予めご了承ください。

全高カット対応一覧(H50/H100mmカット)

勝手	価格
A勝手	45,000円(税抜)
B勝手	51,500円(税抜)

※[大判パネル分割]との組合せでは、全高カット代+大判パネル分割代+6,500円(税抜)となります。
※使い勝手を十分にご確認ください。

掲載価格は希望小売価格です。取付設置費は含まれておりません。