

仕様

品番	適応換気扇サイズ	シャッターブレード枚数	質量 (kg)
NK-NSA10	100cm	8	9
NK-NSA80	80cm	7	7

お手入れのしかた／こんなときには・・・

お手入れのしかた

お願い

- 点検、お手入れの際は、必ず手袋などの保護具を着用してください。
- 洗剤などを使用する場合は中性洗剤を使用してください。
※ 使用方法は、洗剤メーカーの指示に従ってください。
- ほこりが多く付着すると、開閉不良の原因となりますので、2カ月に1度を目安に清掃してください。

こんなときには・・・

現象	原因	処置方法
シャッターが閉じない	・異物がシャッターに引っかかっている	・異物を取り除いてください

お客様へ

保証／アフターサービス

- 畜産用風圧シャッターの保証期間は納入の日から1年といたします。保証期間中正常な使用にもかかわらず、当社の設計、加工などの不備により故障または異常が発生した場合は、故障または異常の部位を無償で修理いたします。ただし、客先での改造、仕様変更、保管中の破損、故障または異常に起因する各種損害などについてはその責を負いません。なお、畜産用風圧シャッターは換気用に設計しております。使用状況および用途が異なる場合は、保証できない場合がありますのでご注意ください。

下記の事項に係る修理は無償修理の対象から除きます。

- 換気目的以外で使用した場合の不具合
- お客様が適切な使用、維持管理を行わなかったことに起因する不具合
- 当社が定める工事説明書に基づかない施工、専門業者以外による移動・分解などに起因する不具合
- 塩害地域、温泉地などの地域における腐食性の空気環境に起因する不具合
- ねずみ、昆虫などの動物の行為に起因する不具合
- 火災・爆発などの事故、落雷・地震・噴火・洪水・津波などの天変地異または戦争・暴動などの破壊行為による不具合
- 消耗部品の消耗に起因する不具合
- 指定規格以外の電気を使用したことに起因する不具合



- 補修用性能部品の保有期間 **6年**

当社は、この本製品の補修用性能部品（製品の機能を維持するための部品）を、製造打ち切り後、6年保有します。

- アフターサービスなどについておわかりにならないときは、お買い上げの販売店または下記までご相談ください。

パナソニック環境エンジニアリング株式会社

〒486-8522 愛知県春日井市鷹来町字下仲田4017番 パナソニック エコシステムズ内 TEL0568-81-1162

愛情点検	長年ご使用の畜産用風圧シャッターの点検を！	
	このような症状はありませんか	<ul style="list-style-type: none"> ・運転中に異常音がしたり振動がある。 ・その他、異常を感じる。
		ご使用中止 このような症状のときは、使用を中止し、必ずお買い上げの販売店または工事に点検・修理を依頼してください。

パナソニック エコシステムズ株式会社

〒486-8522 愛知県春日井市鷹来町字下仲田4017番

©Panasonic Ecology Systems Co., Ltd. 2011

NSA107500E-P0411-5041

Panasonic®

取扱説明書 **工事説明付き**

畜産用風圧シャッター

品番

＜壁取り付け用＞

NK-NSA10

NK-NSA80

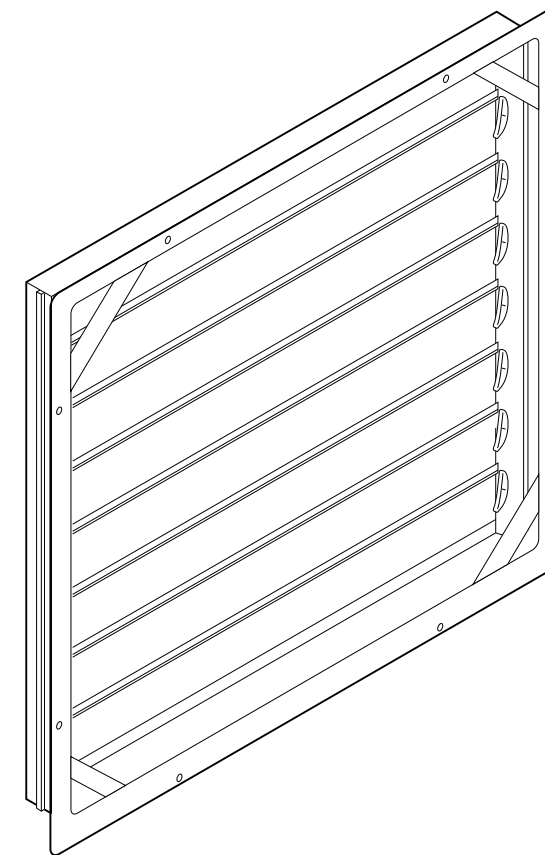

この説明書は必ずお客様にお渡しください

このたびは、パナソニック製品をお買い上げいただき、まことにありがとうございます。

- 取扱説明書をよくお読みのうえ、正しく安全にお使いください。
- ご使用前に「安全上のご注意」（2ページ）を必ずお読みください。
- この取扱説明書を大切に保管してください。
- この取扱説明書は最終需要者様まで確実にお渡しください。

この取扱説明書に記載されていない方法で使用され、それが原因で故障を生じた場合は、商品の保証を致しかねますのでご注意ください。

もくじ

安全上のご注意	2
外形寸法図	3
取り付け前の準備	3
取り付け	3
仕様	裏表紙
お手入れのしかた／こんなときには	裏表紙
保証／アフターサービス	裏表紙

安全上のご注意 必ずお守りください

人への危害、財産の損害を防止するため、必ずお守りいただくことを説明しています。
 ■ 誤った使いかたをしたときに生じる危害や損害の程度を区分して、説明しています。

警告 「死亡や重傷を負うおそれがある内容」です。

注意 「軽傷を負うことや、財産の損害が発生するおそれがある内容」です。

■ お守りいただく内容を次の図記号で説明しています。
 (次は図記号の例です)

 してはいいけない内容です。

 実行しなければならない内容です。

警告

■ 換気または送風目的以外では使用しない

 予期せぬ事故の原因になります。
 禁止

■ 製品は指定の方法で確実に取り付ける

 予期せぬ事故の原因になります。

■ 使用を終了した製品は放置せず撤去する

 落下により、けがをする恐れがあります。

注意

■ シャッターの可動範囲に近づかない

 けがをする恐れがあります。
 禁止

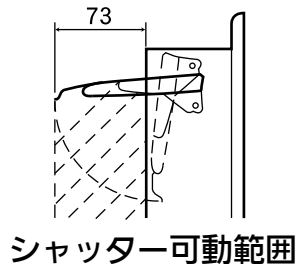

■ 重量物のため、十分注意して取り付ける

 落下により、けがをする恐れがあります。

■ 本体がしっかりと取り付けられているか確認する

 落下によりけがをする恐れがあります。

■ 施工時、点検時には、必ず手袋などの保護具を着用する

 板金などの切り口や、本体の突起角などでけがの原因となります。

お願い

- 壁面取付専用タイプですので、上向き、傾斜面などには取り付けない
- シャッターがひずまないように確実に取り付ける
- 寄りかかったり、もたれたりしない
- シャッターの前に物を置かない
- 氷結する場所に取り付けない

外形寸法図

NK-NSA10, NK-NSA80
 (括弧内の寸法は、NK-NSA80)

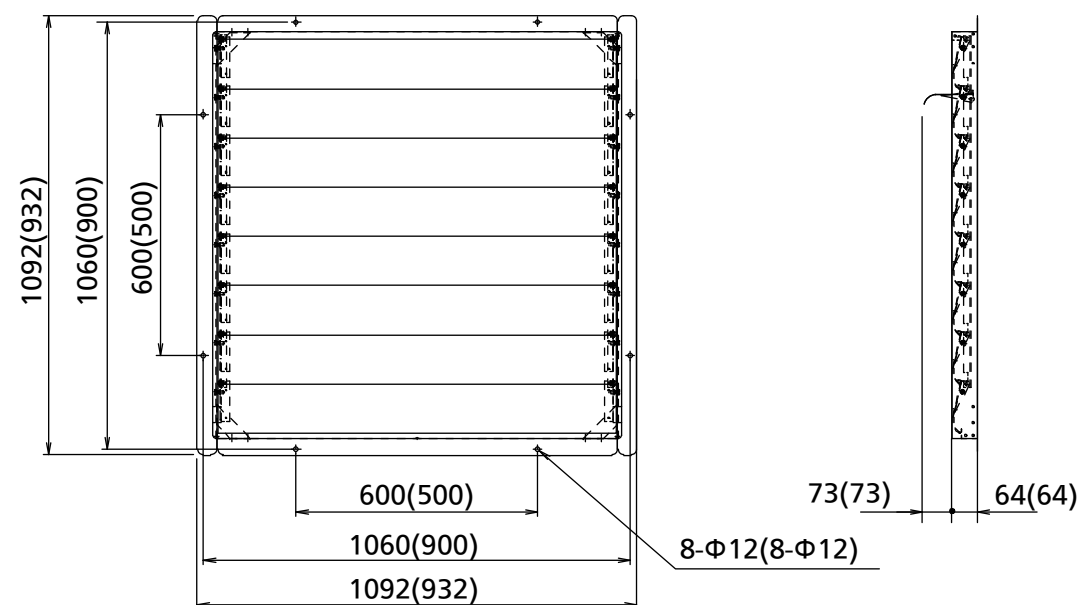

取り付け前の準備

開梱時に以下の項目について確認してください。

- ・ 銘板に書いてある機種が注文通りのものか。
- ・ 輸送中の事故で破損または変形していないか。

現地で準備していただく部品

- ・ M10 ボルト (推奨材質: ステンレス) 4
- ・ M10 ナット (推奨材質: ステンレス) 4
- ・ M10 用 スプリングワッシャー (推奨材質: ステンレス) 4
- ・ M10 用 ワッシャー (推奨材質: ステンレス) 8

取り付け

- 1 外形寸法図に合わせて鉄骨または木枠を組む。
 ※製品重量、経年劣化を考慮した鉄骨または木枠を使用してください。
- 2 換気扇の取り付け穴に合わせて取り付け側の枠に穴をあける。(4カ所)
 パネル前面の取り付け穴を使用して設置する場合、パネル中央の開口面積より大きな開口スペースを設けてください。
- 3 シャッターを取り付ける。
 シャッター側からボルト、ワッシャーを通し、換気扇側からワッシャー、スプリングワッシャーの順でナットで固定する。(市販品)
 ※ 製品重量、経年劣化を考慮したボルト類を使用し、確実・適切な締結をおこなってください。

